

NEDEN AAG TEKNOLOJİSİNİ SEÇMELİSİNİZ!

- ▶ 1986'DAN GÜNÜMÜZE TEKNOLOJİ ÜRETEN FİRMA
- ▶ DÜNYA ÇAPINDA YENİLİKÇİ PATENTLİ ÜRÜNLER
- ▶ SEKTÖRDE EN FAZLA REFERANSA SAHİP YERLİ ÜRETİM
- ▶ KONUSUNDA UZMAN SATIŞ ÖNCESİ VE SONRASI TEKNİK PERSONEL
- ▶ 30 ÜLKEYE İHRACAT / GENİŞ SERVİS AĞI





COMPAC

Basınçlı Hava Soğutmalı
Kurutucu
COMPAC 900 - 120.000
Serisi

04/09



ADSORPSİYONLU HAVA KURUTUCU

Isıtmasız Desikant Kurutucular
PDP= -20°C/-40°C/-70°C

10/17



BLOWER HAVASI ATIKLI ADSORPSİYONLU KURUTUCU

%2 Hava Kayıplı, Sıfır Hava Kayıplı
PDP= -20°C/-40°C/-70°C

18/21



BASINÇLI HAVA FİLTRESİ

Basınçlı Hava, Yağ ve Toz Tutucu
Filtreler

22/27



YAĞ BUHAR ELİMİNATÖRÜ

Yağ Buhar Ayırıcıları
(MIST Eliminatörler)

28/33



ACT AKTİF KARBON KULESİ

Yağ Buharı ve Koku Tutucu
Filtreler

34/35



SU SEPARATÖRÜ

Bekleme Boşaltma
Zaman Ayarlı / Sıfır Hava Kayıplı
Manuel / Mini Şamandıra

36/37



ZEROMAT

Otomatik Tahliye
Sistemleri

38/39



LAZER HAVA KURUTUCU

Kesim Makinaları için
Kaliteli Basınçlı Hava
Kurutucular

40/41



LAZER KOMBİNE HAVA KURUTUCU

Lazer Kesim Makinaları
için Kombine Basınçlı Hava
Kurutucular

42/43



YÜKSEK KAPASİTELİ, SU SOĞUTMALI HAVA KURUTUCU

120m³/dk'dan büyük debiler
için su soğutmalı hava kurutucu

44/45



MİNİ MODEL NİTROJEN JENERATÖRÜ

Gaz Ayrıştırma İleri Sistemler
Yerinde Nitrojen Üretimi
Uygulamaları

46/47



MODÜLER NİTROJEN JENERATÖRÜ

Nitrojen Gazı Üretiminde Yüksek
Verimli Sistemler
Yerinde Nitrojen Üretimi
Uygulamaları

48/53



İKİZ KULE MODEL NİTROJEN JENERATÖRÜ

Nitrojen Gazı Üretiminde Yüksek
Verimli Sistemler
Yerinde Nitrojen Üretimi
Uygulamaları

54/59



MEMBRAN NİTROJEN JENERATÖRÜ

Gaz Ayrıştırma İleri Sistemler
Yerinde Nitrojen Üretimi
Uygulamaları

60/67



MİNİ MODEL OKSİJEN JENERATÖRÜ

Gaz Ayrıştırma İleri Sistemler
Yerinde Oksijen Üretimi
Uygulamaları

68/69



MODÜLER OKSİJEN JENERATÖRÜ

Gaz Ayrıştırma İleri Sistemler
Yerinde Oksijen Üretimi
Uygulamaları

70/75



İKİZ KULE MODEL OKSİJEN JENERATÖRÜ

Gaz Ayrıştırma İleri Sistemler
Yerinde Oksijen Üretimi
Uygulamaları

76/79

COMPAC HAVA KURUTUCU



Patentli
Ürünler

Basıncılı Hava Soğutmalı Kurutucu
COMPAC 900 - 120.000 Serisi



7/24
ACİL DESTEK
0533 167 0177

YÜKSEK VERİMLİ EŞANJÖR TASARIMI

Yeni tasarım eşanjörümüz kolay montaj ve sökülebilme özelliğine sahiptir. Alüminyum panel finler ile verimli ısı transferi ve düşük sıcaklıkta donma problemlerinden etkilenmeyecek bir dizayna sahiptir.



AKILLI KONTROL SİSTEMİ

- Net bir ölçükle basınç çiylenme noktasının gösterilmesi
- Basıncı hava kurutucusundaki sorunlar için sesli ve ışıklı alarm çıkışı
- Etkilenen bileşenin hızlı tanımlanması
- Kılavuzdaki sorun giderme genel görünümü, çoğu durumda doğrudan bir hata ayıklamayı sağlar
- Açma / kapama düşmesine iki kez basarak manuel kondens suyu deşarjı sağlar
- Entegre edilmiş harici alarm çıkışına sahiptir. (12 Volt - 50 mA veya 220 Volt - 10 A)

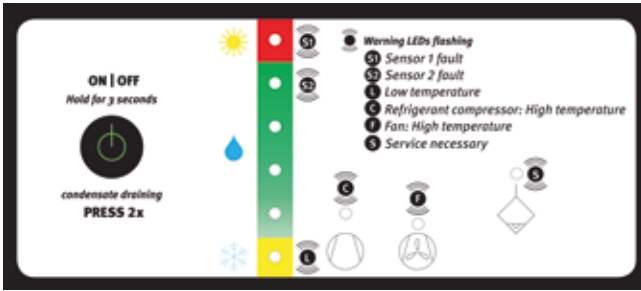

DAHA SAĞLAM VE VERİMLİ TASARIM

Sabit Mükemmel bir titreşimsiz soğutma sistemi



GİRİŞ ve ÇIKIŞ FİLTRELERİ İLE BASİT BY-PASS HATTI

C-8500 modeline kadar giriş ve çıkış filtreleri ve ısı eşanjörü aynı hat üzerinde.

*Çıkış basınçlı hava kalitesinde

ISO 8573-1; 2010

Yağ Sınıfı : 1..... 0,01 mg / m³

Toz Sınıfı : 1..... 0,1 mikron

Su Sınıfı : 4..... 6 gram / m³



ÇEŞİTLİ DONANIM KÜÇÜK BOY

- 1- Su Ayırıcı
- 2- Giriş Filtresi _____ 1 mikron tozu, 0,5mg / m³ yağ
- 3- Eşanjör _____ Su: 6mg / m³
- 4- Aktif Karbon Kulesi _____ Yağ 0,003mg / m³
- 5- Çıkış Filtresi _____ 0,1 mikron tozu
- 6- Zeromat _____ Sıfır hava kaybı su tahliye



ETKİLEYİCİ TASARIM ve YENİLİK

Premium özellikleri ve rekabetçi fiyatı ile COMPAC



TROPİKAL KOŞULLAR İÇİN TASARLANDI



GİRİŞ SICAKLIĞI °C

+35 °C
+60 °C

BASINÇ ÇİYLENME NOKTASI (7 BAR G)

+3 °C
+12 °C

SU KONSANT.

5,9 gram / m³
10,6 gram / m³

TASARIM SEÇENEKLERİ İLE DÜŞÜK BASINÇ DÜŞÜMÜ



» Basınç Düşümü

T. maks. = 0,1 ~ 0,2 bar (g) (3 °C'de Basınç Çiilenme Noktası)

» COMPAC.....0

Serisi Standart Tasarım

» COMPAC.....1

Serisi Soğuk Hava Çıkışı (+3 °C) Tasarım. (Bir N₂ / O₂ jeneratörünün önündeki muamele için)

» COMPAC.....2

Serisi Yüksek Giriş Sıcaklığı (+70 °C) Tasarım

» COMPAC.....3

Serisi Yüksek Kullanım Çalışma Basıncı 50 bar (g)

ÜRETİM NORMLARI & YÖNTEMLERİ

2006/42/EC _____ Machine Safety Directive

2014/30/EU _____ Electromagnetic Compatibility Directive

2014/35/EU _____ Low Voltage Directive

EN ISO 12100 _____ 2010

EN 60204-1 _____ 2006+A1:2009/AC:2010

EN 61000-6-2 _____ 2005/AC:2005

EN 61000-6-4 _____ 2007/A1:2011

COMPAC BASINÇLI HAVA KURUTUCU TEKNİK VERİLERİ

Compac Model	bar	psi	m³/dk	m³/sa	cfm	V/Ph/Hz	Bağlantı Boyutu	E	B	Y	Z	Kg	Gaz
COMPAC 900	16	232	0,9	54,0	31,8	230/1/50-60	1/2"	470	345	590	545	30	R-134 a
COMPAC 1200	16	232	1,2	72,0	42,4	230/1/50-60	1/2"	470	345	590	545	31	R-134 a
COMPAC 1800	16	232	1,8	108,0	63,6	230/1/50-60	3/4"	470	345	665	610	32	R-134 a
COMPAC 2200	16	232	2,2	132,0	77,7	230/1/50-60	3/4"	470	345	665	610	32	R-134 a
COMPAC 2600	16	232	2,6	156,0	91,9	230/1/50-60	1"	580	480	790	735	44	R-134 a
COMPAC 3100	16	232	3,1	186,0	109,6	230/1/50-60	1"	580	480	790	735	45	R-134 a
COMPAC 3700	16	232	3,7	222,0	130,8	230/1/50-60	1"	580	480	790	735	47	R-134 a
COMPAC 5500	16	232	5,5	330,0	194,4	230/1/50-60	1"	690	520	1090	1040	79	R-134 a
COMPAC 6500	16	232	6,5	390,0	229,7	230/1/50-60	1½"	690	520	1090	1040	83	R-134 a
COMPAC 8500	16	232	8,5	510,0	300,4	400/3/50-60	2"	855	735	1195	1085	140	R-407 c
COMPAC 11000	16	232	11,0	660,0	388,7	400/3/50-60	2"	855	735	1195	1085	140	R-407 c
COMPAC 13000	16	232	13,0	780,0	459,4	400/3/50-60	2"	855	735	1195	1085	150	R-407 c
COMPAC 17800	16	232	17,8	1.068,0	629,1	400/3/50-60	2½"	1105	830	1380	1090	226	R-407 c
COMPAC 20000	16	232	20,0	1.200,0	706,8	400/3/50-60	2½"	1105	830	1380	1090	234	R-407 c
COMPAC 25500	16	232	25,5	1.530,0	901,2	400/3/50-60	3"	1395	830	1665	1085	273	R-407 c
COMPAC 30000	16	232	30,0	1.800,0	1060,2	400/3/50-60	3"	1395	830	1665	1085	330	R-407 c
COMPAC 35500	16	232	35,5	2.130,0	1254,6	400/3/50-60	4"	1395	830	1665	1085	334	R-407 c
COMPAC 40000	16	232	40,0	2.400,0	1413,6	400/3/50-60	4"	1395	830	1665	1085	348	R-407 c
COMPAC 45000	16	232	45,0	2.700,0	1590,3	400/3/50-60	4"	1850	950	2300	1570	480	R-407 c
COMPAC 50000	16	232	50,0	3.000,0	1767,0	400/3/50-60	DN-150	1850	950	2300	1570	552	R-407 c
COMPAC 60000	16	232	60,0	3.600,0	2120,4	400/3/50-60	DN-150	1850	950	2300	1570	700	R-407 c
COMPAC 71000	16	232	71,0	4.260,0	2509,1	400/3/50-60	DN-150	1850	950	2300	1570	800	R-407 c
COMPAC 80000	16	232	80,0	4.800,0	2827,2	400/3/50-60	DN-150	2600	950	2300	1570	950	R-407 c
COMPAC 90000	16	232	90,0	5.400,0	3180,6	400/3/50-60	DN-150	2600	950	2300	1570	1250	R-407 c
COMPAC 106000	16	232	106,0	6.360,0	3746,0	400/3/50-60	DN-200	2600	950	2300	1570	1380	R-407 c
COMPAC 120000	16	232	120,0	7.200,0	4240,8	400/3/50-60	DN-200	2600	950	2300	1570	1500	R-407 c

MODELLERİMİZ İSTEĞE GÖRE 50Hz VE 60Hz FREKANSLARDA ÇALIŞMAK ÜZERE HAZIRLANABİLİR VE DOLAYISIYLA GÜVERTE UYGULAMALARINDA KULLANILABİLİR.

SOĞUTUCU AKIŞKAN TÜRLERİ GEREKLİ DURUMLARDA DEĞİŞİKLİK GÖSTEREBİLİR. (R407c-R404a)

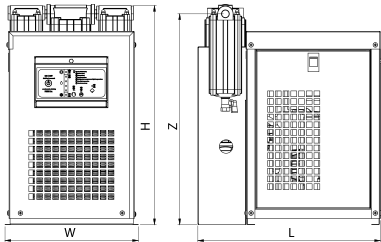

Compac 900 ve 6.500 arasındaki modeller

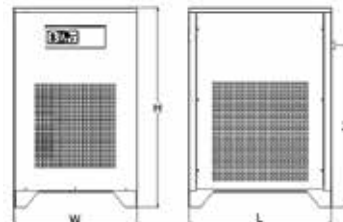

Compac 8.500 ve 20.000 arasındaki modeller

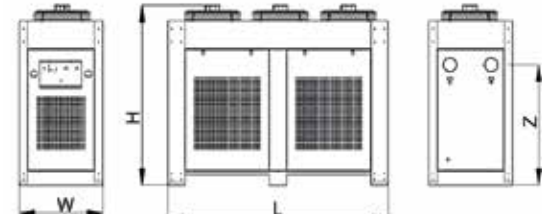

Compac 25.500 ve 120.000 arasındaki modeller

FİRMAMIZ KATALOGDAKİ DEĞERLERİ ARAŞTIRMA, GELİŞTİRME ÇALIŞMALARINA GÖRE PARALEL OLARAK DEĞİŞTİREBİLİR.

DÜZELTME FAKTÖRÜ

FARKLI ÇALIŞMA BASINCI İÇİN DÜZELTME FAKTÖRLERİ

BAR	4	5	6	7	8	9	10	11	12	13	14	15	16
FE:1	0,8	0,9	0,96	1,0	1,04	1,06	1,09	1,10	1,20	1,24	1,31	1,39	1,48

FARKLI ORTAM SICAKLIKLARININ DÜZELTME FAKTÖRLERİ

°C	20	25	30	35	40	45	50
FOS:1	1,05	1,0	0,98	0,93	0,84	0,76	0,7

FARKLI GİRİŞ HAVA SICAKLIKLARI İÇİN DÜZELTME FAKTÖRLERİ

°C	30	35	40	45	50	55	60
AG:1	1,29	1,0	0,92	0,78	0,65	0,65	0,45

FARKLI ÇİYLENME NOKTALARININ DÜZELTME FAKTÖRLERİ

°C	2	3	6	8	10
FÇİ:1	0,8	1,0	1,14	1,25	1,36

REFERANS KOŞULLARI

- ▶ İşletme Basıncı : 7 bar (100psi)
 - ▶ Çalışma Sıcaklığı : 35°C / 95°F
 - ▶ Oda Sıcaklığı : 25°C / 77°F
 - ▶ Basınç Çiylenme Noktası : +3°C + / -1 / 37,4°F
- *Farklı gerilimler ve frekanslar da mevcuttur.

SINIR KOŞULLARI

- ▶ Maks. Çalışma Basıncı : 16 bar (232psi)
 - ▶ Maks. Çalışma Sıcaklığı : 60°C / 140°F
 - ▶ Min. Oda Sıcaklığı : +5°C / 41°F
 - ▶ Max. Oda Sıcaklığı : +50°C / 122°F
- *Lütfen düzeltme faktörlerini kontrol ediniz.

FORMÜL

$$\text{GERÇEK DÖNÜŞÜM ORANI: } \frac{\text{NOMİNAL AKIŞ ORANI}}{\text{FE x FOS x AG x FÇİ}}$$

FIRMAMIZ KATALOGDAKİ DEĞERLERİ ARAŞTIRMA, GELİŞTİRME ÇALIŞMALARINA GÖRE PARALEL OLARAK DEĞİŞTİREBİLİR.

ADSORPSİYONLU HAVA KURUTUCU



Isıtmasız Desikant Kurutucular
PDP= -20°C/-40°C/-70°C



7/24
ACIL DESTEK
0533 167 0177

CNK ÇİYLENME NOKTASI KONTROLÖR



Basınçlı havanın çiylenme noktasını kontrol eder ve ayarlanan çiylenme noktasından daha büyük değerlere ulaşmadan zekice kulelerin içindeki basınçlı havanın akışını organize eder. Böylece basınçlı havanın çıkış çiylenme noktası daha düşük değerlere iner.

Kontrolör; çiylenme noktasına bağlı olarak kulelerin çalışma süresini uzatarak, basınçlı havanın gereksiz yere boşa gitmesini önler. Kulelerin çalışma zamanı çiylenme noktasına bağlı olarak organize edilerek %75'e varan çalışma maliyeti tasarrufu sağlanır. Alarm fonksiyonu ile gerektiğinde uyarır. Aksesuar olarak AK-DAB, AK-DAC ve MAS sistemlerinde kullanılır.

AK-DAB; AK-DAC ADSORBSİYONLU KURUTUCU



İki kule adsorbant (yüzeyde, dışında tutan) malzeme ile doludur. H₂O moleküllerini fiziksel elek metoduyla süzmek için dizayn edilmiştir. Adsorbant malzemenin yüzeyine tutunan H₂O molekülleri, moleküler kuvvetlerin etkisi ile kolayca tutundukları yerden ayrılabilirler. 1.kule gelen nemli havayı kuruturken, 2.kule içerisinden ters yönlü geçirilen yenileme havası ile yenilenir. Bu fiziksel bir reaksiyondur ve sayısız defa uygulanabilir.

Bu işlem iki kule arasında normalde 10 dk. ara ile değişimli gerçekleştirilir. Kurutma, basınç dengeleme ve yenileme şeklinde işlem sıralanır. Yenilemede kurutulmuş havanın AK-DAB modelinde ~%15'i, AK-DAC modelinde ~%30'u AKDAB-20C modelinde ~%15'i devamlı olarak harcanır. Ayrıca basınç dengeleme işleminde bir kulenin içindeki hava da tahliye edilir.

Adsorbant malzeme böyle bir uygulama için geliştirilmiştir. Kompresör yağıyla kirlenmeye karşı gereği gibi < 0.003 mg/m³ (Aktif Karbon Kulesi) koruma sağlandığında 5 yıl'da değiştirilmesi önerilir.

OPERASYON

Bu uygulamalarla AK-DAB modeliyle -40°C (0.117 gr/m³) ve AK-DAC modeliyle -70°C (0.0033 gr/m) AKDAB-20C modeliyle -20°C (0,88 gr/m³) basınçlı çiylenme noktasına ulaşmaktadır.

STANDART AKSESUARLAR

Elektronik kontrolör, Girişte sıfır hava kayıplı su separatörü, Girişte yağ ikaz sensörü, 0,1 mikron toz ve 0.5 mg/m³ yağ filtresi, Çıkışta 0,1 mikron toz, 0,01 mg/m³ yağ filtresi.

ADSORPSİYONLU HAVA KURUTUCU TEKNİK VERİLERİ

Model Çiaylenme Nok.: -20	Hava Akımı Nm ³ / dk	Bağlantı Boyutu BSP	Güç V/ph/Hz	Yükseklik	Genişlik	Derinlik	Ağırlık
AKDAB-66-20C	0,066	1/4"	230/1/50	450	350	150	15
AKDAB-266-20C	0,26	1/4"	230/1/50	550	350	150	22
AKDAB-534-20C	0,53	1/2"	230/1/50	600	430	200	25
AKDAB-800-20C	0,8	1/2"	230/1/50	670	430	200	40
AKDAB-1000-20C	1,0	1/2"	230/1/50	720	500	350	45
AKDAB-1600-20C	1,6	1/2"	230/1/50	850	580	350	47
AKDAB-2000-20C	2	1/2"	230/1/50	900	580	350	55
AKDAB-2400-20C	2,4	1/2"	230/1/50	1060	580	350	60
AKDAB-3200-20C	3,2	3/4"	230/1/50	1150	590	420	90
AKDAB-4000-20C	4	3/4"	230/1/50	1260	840	390	100
AKDAB-5344-20C	5,34	1"	230/1/50	1460	840	390	125
AKDAB-6400-20C	6,4	1"	230/1/50	1650	840	390	150
AKDAB-8000-20C	8	1"	230/1/50	1700	840	390	180
AKDAB-10000-20C	10	1 1/4"	230/1/50	1800	840	390	200
AKDAB-12000-20C	12	1 1/2"	230/1/50	1950	840	390	225
AKDAB-14000-20C	14	1 1/2"	230/1/50	2030	900	650	300
AKDAB-16000-20C	16	2"	230/1/50	2110	900	650	400
AKDAB-19000-20C	19	2"	230/1/50	2200	900	650	460
AKDAB-21000-20C	21	2"	230/1/50	2200	1000	700	525
AKDAB-24000-20C	24	2"	230/1/50	2250	1050	750	650
AKDAB-32000-20C	32	2 1/2"	230/1/50	2280	1120	860	780
AKDAB-40000-20C	40	2 1/2"	230/1/50	2400	1300	1010	950
AKDAB-50000-20C	50	3"	230/1/50	2500	1300	1010	1220
AKDAB-60000-20C	60	3"	230/1/50	2530	1300	1190	1300
AKDAB-80000-20C	80	3"	230/1/50	2600	1800	1410	1550
AKDAB-100000-20C	100	NW100	230/1/50	2630	1800	1410	2150
AKDAB-150000-20C	150	NW125	230/1/50	2700	1920	1410	2850
AKDAB-190000-20C	190	NW150	230/1/50	2950	2500	1800	3750
AKDAB-240000-20C	240	NW200	230/1/50	3200	2500	1800	4350
AKDAB-320000-20C	320	NW200	230/1/50	3800	2750	2000	5350

FIRMAMIZ KATALOGDAKİ DEĞERLERİ ARAŞTIRMA, GELİŞTİRME ÇALIŞMALARINA GÖRE PARALEL OLARAK DEĞİŞTİREBİLİR.

ADSORPSİYONLU HAVA KURUTUCU TEKNİK VERİLERİ

Model Çiylenme Nok.: -40	Hava Akımı Nm ³ / dk	Bağlantı Boyutu BSP	Güç V/ph/Hz	Yükseklik	Genişlik	Derinlik	Ağırlık
AKDAB-33	0,033	1/4"	230/1/50	450	350	150	15
AKDAB-133	0,13	1/4"	230/1/50	550	350	150	22
AKDAB-267	0,26	1/2"	230/1/50	600	430	200	25
AKDAB-400	0,4	1/2"	230/1/50	670	430	200	40
AKDAB-533	0,53	1/2"	230/1/50	720	500	350	45
AKDAB-800	0,8	1/2"	230/1/50	850	580	350	47
AKDAB-1000	1	1/2"	230/1/50	900	580	350	55
AKDAB-1200	1,2	1/2"	230/1/50	1060	580	350	60
AKDAB-1600	1,6	3/4"	230/1/50	1150	590	420	90
AKDAB-2000	2	3/4"	230/1/50	1260	840	390	100
AKDAB-2667	2,67	1"	230/1/50	1460	840	390	125
AKDAB-3200	3,2	1"	230/1/50	1650	840	390	150
AKDAB-4000	4	1"	230/1/50	1700	840	390	180
AKDAB-5000	5	1 1/4"	230/1/50	1800	840	390	200
AKDAB-6000	6	1 1/2"	230/1/50	1950	840	390	225
AKDAB-7000	7	1 1/2"	230/1/50	2030	900	650	300
AKDAB-8000	8	2"	230/1/50	2110	900	650	400
AKDAB-9500	9,5	2"	230/1/50	2200	900	650	460
AKDAB-10500	10,5	2"	230/1/50	2200	1000	700	525
AKDAB-12000	12	2"	230/1/50	2250	1050	750	650
AKDAB-16000	16	2 1/2"	230/1/50	2280	1120	860	780
AKDAB-20000	20	2 1/2"	230/1/50	2400	1300	1010	950
AKDAB-25000	25	3"	230/1/50	2500	1300	1010	1220
AKDAB-30000	30	3"	230/1/50	2530	1300	1190	1300
AKDAB-40000	40	3"	230/1/50	2600	1800	1410	1550
AKDAB-50000	50	NW100	230/1/50	2630	1800	1410	2150
AKDAB-75000	75	NW125	230/1/50	2700	1920	1410	2850
AKDAB-95000	95	NW150	230/1/50	2950	2500	1800	3750
AKDAB-120000	120	NW200	230/1/50	3200	2500	1800	4350
AKDAB-160000	160	NW200	230/1/50	3800	2750	2000	5350

FIRMAMIZ KATALOGDAKİ DEĞERLERİ ARAŞTIRMA, GELİŞTİRME ÇALIŞMALARINA GÖRE PARALEL OLARAK DEĞİŞTİREBİLİR.

ADSORPSİYONLU HAVA KURUTUCU TEKNİK VERİLERİ

Model Çiaylenme Nok.: -70	Hava Akımı Nm ³ / dk	Bağlantı Boyutu BSP	Güç V/ph/Hz	Yükseklik	Genişlik	Derinlik	Ağırlık
AKDAC-33	0,033	1/4"	230/1/50	450	350	150	15
AKDAC-133	0,13	1/4"	230/1/50	550	350	150	22
AKDAC-267	0,26	1/2"	230/1/50	600	430	200	25
AKDAC-400	0,4	1/2"	230/1/50	670	430	200	40
AKDAC-533	0,53	1/2"	230/1/50	720	500	350	45
AKDAC-800	0,8	1/2"	230/1/50	850	580	350	47
AKDAC-1000	1	1/2"	230/1/50	900	580	350	55
AKDAC-1200	1,2	1/2"	230/1/50	1060	580	350	60
AKDAC-1600	1,6	3/4"	230/1/50	1150	590	420	90
AKDAC-2000	2	3/4"	230/1/50	1260	840	390	100
AKDAC-2667	2,67	1"	230/1/50	1460	840	390	125
AKDAC-3200	3,2	1"	230/1/50	1650	840	390	150
AKDAC-4000	4	1"	230/1/50	1700	840	390	180
AKDAC-5000	5	1 1/4"	230/1/50	1800	840	390	200
AKDAC-6000	6	1 1/2"	230/1/50	1950	840	390	225
AKDAC-7000	7	1 1/2"	230/1/50	2030	900	650	300
AKDAC-8000	8	2"	230/1/50	2110	900	650	400
AKDAC-9500	9,5	2"	230/1/50	2200	900	650	460
AKDAC-10500	10,5	2"	230/1/50	2200	1000	700	525
AKDAC-12000	12	2"	230/1/50	2250	1050	750	650
AKDAC-16000	16	2 1/2"	230/1/50	2280	1120	860	780
AKDAC-20000	20	2 1/2"	230/1/50	2400	1300	1010	950
AKDAC-25000	25	3"	230/1/50	2500	1300	1010	1220
AKDAC-30000	30	3"	230/1/50	2530	1300	1190	1300
AKDAC-40000	40	3"	230/1/50	2600	1800	1410	1550
AKDAC-50000	50	NW100	230/1/50	2630	1800	1410	2150
AKDAC-75000	75	NW125	230/1/50	2700	1920	1410	2850
AKDAC-95000	95	NW150	230/1/50	2950	2500	1800	3750
AKDAC-120000	120	NW200	230/1/50	3200	2500	1800	4350
AKDAC-160000	160	NW200	230/1/50	3800	2750	2000	5350

FIRMAMIZ KATALOGDAKİ DEĞERLERİ ARAŞTIRMA, GELİŞTİRME ÇALIŞMALARINA GÖRE PARALEL OLARAK DEĞİŞTİREBİLİR.



DÜZELTME FAKTÖRÜ

FARKLI ÇALIŞMA BASINCI İÇİN DÜZELTME FAKTÖRLERİ

BAR	4	5	6	7	8	9	10	11	12	13
Fc:T	0,60	0,74	0,86	1	1,10	1,20	1,30	1,35	1,40	1,46

GİRİŞ SICAKLIĞI ÇALIŞMA BASINCI İÇİN DÜZELTME FAKTÖRLERİ

°C	25	30	35	40	45	50
Fc:T	1,10	1,05	1	0,9	0,70	0,60

REFERANS KOŞULLARI

- ▶ İşletme Basıncı : 7 bar
 - ▶ Çalışma Sıcaklığı : 35°C
 - ▶ Oda Sıcaklığı : 25°C
 - ▶ Basınç Çiylenme Noktası :-20°C / -40°C / -70°C
- *Farklı gerilimler ve frekanslar da mevcuttur.

SINIR KOŞULLARI

- ▶ Maks. Çalışma Basıncı : 16 bar
 - ▶ Maks. Çalışma Sıcaklığı : 50°C
 - ▶ Maks. Oda Sıcaklığı : 50°C
- *Lütfen Düzeltme Faktörlerini Kontrol Edin.

FIRMAMIZ KATALOGDAKİ DEĞERLERİ ARAŞTIRMA, GELİŞTİRME ÇALIŞMALARINA GÖRE PARALEL OLARAK DEĞİŞTİREBİLİR.

40 BAR (g) HAVALI KESİM



13-15 BAR (g) HAVALI KESİM





40 BAR (g) HAVALI KESİM



40 BAR (g) HAVALI KESİM



13-15 BAR (g) HAVALI KESİM

BLOWER HAVASI ATIKLI ADSORPSİYONLU KURUTUCU



%2 Hava Kayıplı, Sıfır Hava Kayıplı
PDP= -40°C/-70°C



7/24
ACIL DESTEK
0533 167 0177

AK-DAB / AK-DAC 6001 - 160001

Bu model kurutucularımız -40°C ve -70°C çiylenme noktasının üzerindeki değerlerde, kuru basınçlı hava üretmek üzere dizayn edilmiş ve kurutulan basınçlı havanın %2 nispetinde kuru hava kaybıyla çalışan sistemlerdir.

Bu hava kaybı çiylenme noktası kontrolör ilavesi ile bağıl olarak dahada minimum oranlara indirilebilir.

Bu işlem rejenerasyon havasının bir blower ile üretilmesi ve rezistanslı ısıtıcı ile gerçekleşir.

AK-DAB / AK-DAC 20002 - 160002

-40°C ve -70°C çiylenme noktasının üzerindeki değerlerde, kuru basınçlı hava üretmek üzere dizayn edilmiş ve kurutulan basınçlı havanın hiç kaybedilmeden işletmeye verilmesi esasına göre çalışan sistemlerdir.

Bu işlem rejenerasyon havasının bir blower ile üretilmesi, rezistanslı ısıtıcı ve soğutucu ile gerçekleşir.



ÜSTTEN GÖRÜNÜM

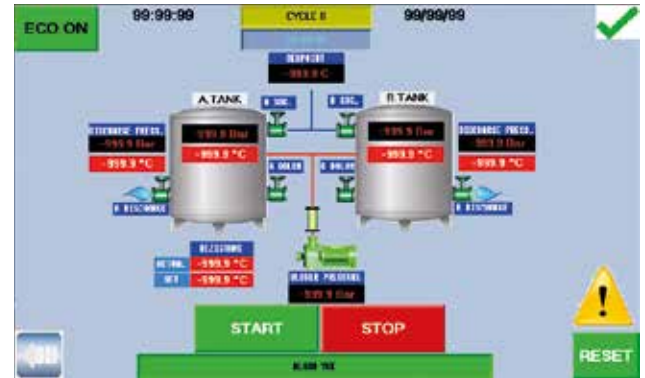

DOKUNMATİK LCD EKРАН
KONTROL PANELİ

BLOWER PURGE KURUTUCULAR TEKNİK VERİLERİ

Model	AKDAB AKDAC		FAD 7 Bar(g) 100 Psig			Bağlantı inch	Güç V/ph/Hz	Yükseklik	Genişlik	Derinlik
	Başınçlı	Çiçlenme Noktası	lt/dk	m ³ /saat	cfm					
6001	-40	-70	6000	360	212	1½"	230/1/50	1750	800	1250
9001	-40	-70	9000	540	318	1½"	230/1/50	1800	900	1400
12001	-40	-70	12000	720	424	2"	230/1/50	1850	1000	1500
16001	-40	-70	16000	960	565	2"	380/3/50	1900	1000	1500
20001	-40	-70	20000	1200	707	DN 80	380/3/50	2580	1200	1800
25001	-40	-70	25000	1500	883	DN 80	380/3/50	2600	1200	1800
30001	-40	-70	30000	1800	1060	DN 80	380/3/50	2700	1300	2400
40001	-40	-70	40000	2400	1412	DN 100	380/3/50	2950	1350	2500
50001	-40	-70	50000	3000	1766	DN 100	380/3/50	2950	1450	2600
75001	-40	-70	75000	4500	2649	DN 125	380/3/50	2950	1550	2750
95001	-40	-70	95000	5700	3355	DN 150	380/3/50	2950	2200	3000
120001	-40	-70	120000	7200	4238	DN 150	380/3/50	2950	2200	3200
160001	-40	-70	160000	9600	5660	DN 150	380/3/50	2950	2500	3400

SIFIR HAVA KAYIPLI / SOĞUTMALI KİMYASAL KURUTUCULAR

20002	-40	-70	20000	1200	707	DN 80	2580	1200	1800
25002	-40	-70	25000	1500	883	DN 80	2600	1200	1800
30002	-40	-70	30000	1800	1060	DN 80	2700	1300	2400
40002	-40	-70	40000	2400	1412	DN 100	2950	1350	2500
50002	-40	-70	50000	3000	1766	DN 100	2950	1450	2600
75002	-40	-70	75000	4500	2649	DN 125	2950	1550	2750
95002	-40	-70	95000	5700	3355	DN 150	2950	2200	3000
120002	-40	-70	120000	7200	4238	DN 150	2950	2200	3200
160002	-40	-70	160000	9600	5660	DN 150	2950	2500	3400

FİRMAMIZ KATALOGDAKİ DEĞERLERİ ARAŞTIRMA, GELİŞTİRME ÇALIŞMALARINA GÖRE PARALEL OLARAK DEĞİŞTİREBİLİR.

DÜZELTME FAKTÖRÜ

FARKLI ÇALIŞMA BASINCI İÇİN DÜZELTME FAKTÖRLERİ

BAR	3	4	5	6	7	8	9	10
Fc:1	0,50	0,60	0,74	0,86	1,00	1,10	1,20	1,30

GİRİŞ SICAKLIĞI ÇALIŞMA BASINCI İÇİN DÜZELTME FAKTÖRLERİ

°C	25	30	35	40	45	50
Fc:T	1,10	1,05	1,00	0,90	0,70	0,60



FİRMAMIZ KATALOGDAKİ DEĞERLERİ ARAŞTIRMA, GELİŞTİRME ÇALIŞMALARINA GÖRE PARALEL OLARAK DEĞİŞTİREBİLİR.
DAHA BÜYÜK KAPASİTELER VE MODELLER İÇİN LÜTFEN EKİBİMİZLE İLETİŞİME GEÇİNİZ.

BASINÇLI HAVA FİLTRESİ



Basınçlı Hava, Yağ ve Toz Tutucu
Filtreler



7/24
ACIL DESTEK
0533 167 0177

BASINÇLI HAVA NEDEN FİLTRELENMELİDİR?



Tipik bir şehir havasının 1m³'ünde yaklaşık 140 milyon tanecik toz vs. bulunmaktadır. Bu taneciklerin %90'ı 2 mikronun altındadır. Bunlar rahatlıkla kompresörünüzün emiş filtresinden (yaklaşık 5 mikron) geçip kompresör ünitesine girer ve basınçlı hava ile birlikte hava tesisatına dağılırlar. Diğer yandan kompresörden gelen havanın içinde en az 6 mg/m³ miktarda yanmış yağ hava içerisindeki su ve toz birleşerek basınçlı hava ile çalışan tüm ekipmanların o-ringlerini, keçelerini bozar; hava kaçaklarına, paslanmalara ve vaflerin tutukluk yapmasına neden olur. Ayrıca boya sistemlerinde kaliteyi bozar.

Bu sebeple endüstride basınçlı havanın filtrasyonu çok önemlidir. Filtreler üç ayrı hassasiyette üretilirler ve tesisata kullanıldığı yerin önemine göre sırayla bağlanırlar. Basınçlı havayı yağdan, tozdan arındıran filtre iç elemanları günlük çalışma süresine, ortam havasına ve kompresörün yağ atma oranına bağlı olarak 4-6 ayda bir değiştirilmelidir. Filtre iç elemanları hiç bir şekilde temizlenemez. Tıkanan eleman mutlaka değiştirilmelidir.

BASINÇLI HAVA KALİTESİ: ÖLÇÜM ve UYGULAMA



ISO 8573-1	YAĞ	TOZ		NEM			
SINIF	KONSANTRASYON	BOYUT	KONSANTRASYON	ÇİY NOKTASI		SU	
	mg/m ³	µm	mg/m ³	°Ctpd	°Ftpd	g/m ³ (at 1 bar rel)	ppm
1	0,01		0,1	-70	-94	0,003	4
2	0,1		1	-40	-40	0,12	163
3	1		5	-20	-4	0,88	1200
4	5	15	8	3	37	6	8150
5	25	40	10	7	44	7,8	10600
6	-	-	-	10	50	9,4	12800

DIN ISO 8573-1 2010 formu, sıkıştırılmış hava kalitesi yukarıdaki etkenlere göre sınıflara ayırmıştır.

AKSESUARLAR

İND-01 KİRLİLİK GÖSTERGESİ

Filtrenizin iç elemanı kirlendiğinde gösterge yeşilden kırmızıya gelir. Ayrıca elektronik sinyal almak mümkündür.



OTA-01 OTOMATİK TAHLİYE

Bekleme ve boşaltma zaman ayarlı otomatik tahliye



OTA-02 OTOMATİK TAHLİYE

Otomatik mini şamandıralı tahliye



ZEROMAT

Manyetik sensörlü akıllı otomatik tahliye. Sıfır hava kaybı çalışır.



YAF

Yüksek Basıncılı
Hava Filtresi



AF - 1204

Su
Ayırıcı

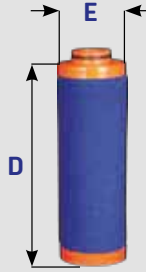

AFİ - 5.500

Filtre İç
Elemanı

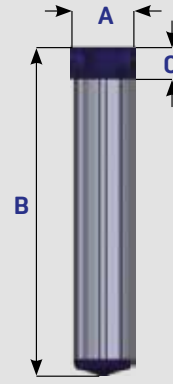

AF - 13.000

Basıncılı Hava
Filtresi



AF - 70.000

Basıncılı Hava
Filtresi

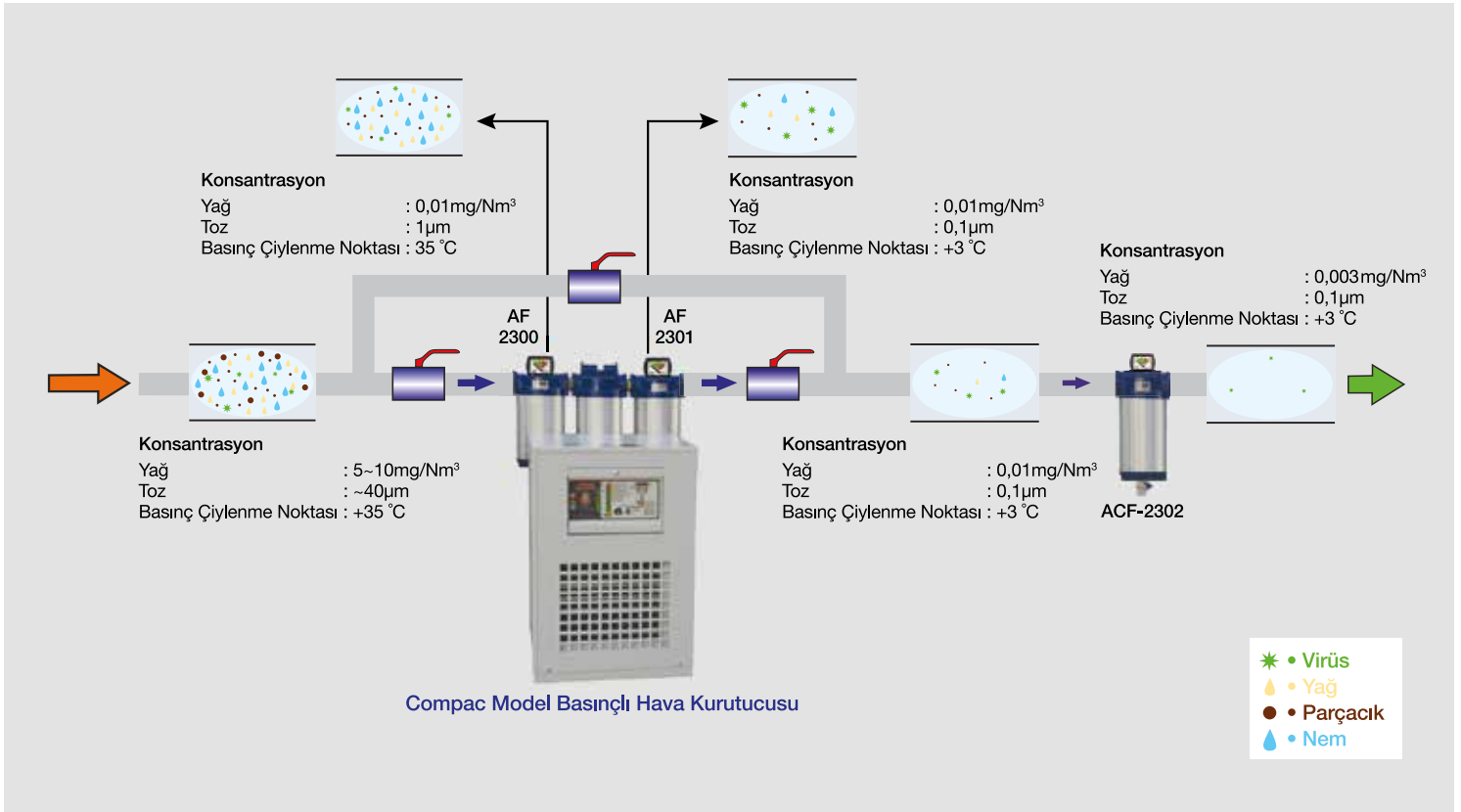

- ▶ Normal şartlarda bir vidalı kompresörün ürettiği basınçlı havaya şarj ettiği yağ miktarı 3-6 mg/Nm³ geçmemelidir.
- ▶ Giriş filtresinde; 1 mikrona kadar partikül, 0.5 mg/m³'e kadar yağ filtrasyonu sağlanmaktadır.
- ▶ Çıkış filtresinde, 0.01 mikrona kadar partikül, 10 ppm (0.01 mg/m³) 'e kadar yağ filtrasyonu sağlanmaktadır.
- ▶ Aktif karbonlu filtrede; 3 ppm (0.003 mg/m³) 'e kadar yağ ve koku filtrasyonu sağlanmaktadır.
- ▶ Başlangıç basınç kaybı 80-120 mbar.
- ▶ Önerilen iç eleman değişimi basınç farkı; 700 mbar.
- ▶ Teknik Özellikler 21 °C için verilmiştir.
- ▶ Verilen debi değerleri 7 bar (g) çalışma basıncına aittir.

BASINÇLI HAVA FİLTRESİ TEKNİK ÖZELLİKLERİ

Malzemenin Cinsi	Debi	Bağ Ölçüsü	Ç.Basıncı	H.Kalan Yağ Mik.	Parçacık Filt.	A	B	C	D	E	Ağırlık (Kg)	Eleman Ad.
AF - 700	700 lt/dk	1/2"	16 BAR	0,5 mg/m ³	1 mikron	95	145	35	85	52	1	1
AF - 701	700 lt/dk	1/2"	16 BAR	0,01 mg/m ³	0,01 mikron	95	145	35	85	52	1	1
ACF - 702	700 lt/dk	1/2"	16 BAR	0,003 mg/m ³	-	95	145	35	85	52	1	1
AF - 1200	1200 lt/dk	1/2"	16 BAR	0,5 mg/m ³	1 mikron	95	275	35	17	52	1,6	1
AF - 1201	1200 lt/dk	1/2"	16 BAR	0,01 mg/m ³	0,01 mikron	95	275	35	17	52	1,6	1
ACF - 1202	1200 lt/dk	1/2"	16 BAR	0,003 mg/m ³	-	95	275	35	17	52	1,6	1
AF - 2300	2300 lt/dk	3/4"	16 BAR	0,5 mg/m ³	1 mikron	125	255	53	121	73	2,9	1
AF - 2301	2300 lt/dk	3/4"	16 BAR	0,01 mg/m ³	0,01 mikron	125	255	53	121	73	2,9	1
ACF - 2302	2300 lt/dk	3/4"	16 BAR	0,003 mg/m ³	-	125	255	53	121	73	2,9	1
AF - 3700	3700 lt/dk	1"	16 BAR	0,5 mg/m ³	1 mikron	125	310	53	152	73	4	1
AF - 3701	3700 lt/dk	1"	16 BAR	0,01 mg/m ³	0,01 mikron	125	310	53	152	73	4	1
ACF - 3702	3700 lt/dk	1"	16 BAR	0,003 mg/m ³	-	125	310	53	152	73	4	1
AF - 5500	5500 lt/dk	1"	16 BAR	0,5 mg/m ³	1 mikron	125	395	53	205	73	4,3	1
AF - 5501	5500 lt/dk	1"	16 BAR	0,01 mg/m ³	0,01 mikron	125	395	53	205	73	4,3	1
ACF - 5502	5500 lt/dk	1"	16 BAR	0,003 mg/m ³	-	125	395	53	205	73	4,3	1
AF - 6500	6500 lt/dk	1 1/2"	16 BAR	0,5 mg/m ³	1 mikron	125	405	65	250	73	4,4	1
AF - 6501	6500 lt/dk	1 1/2"	16 BAR	0,01 mg/m ³	0,01 mikron	125	405	65	250	73	4,4	1
ACF - 6502	6500 lt/dk	1 1/2"	16 BAR	0,003 mg/m ³	-	125	405	65	250	73	4,4	1
AF - 11000	11000 lt/dk	2"	16 BAR	0,5 mg/m ³	1 mikron	156	580	84	322	85	6,7	1
AF - 11001	11000 lt/dk	2"	16 BAR	0,01 mg/m ³	0,01 mikron	156	580	84	322	85	6,7	1
ACF - 11002	11000 lt/dk	2"	16 BAR	0,003 mg/m ³	-	156	580	84	322	85	6,7	1
AF - 13000	13000 lt/dk	2"	16 BAR	0,5 mg/m ³	1 mikron	156	580	84	322	85	6,7	1
AF - 13001	13000 lt/dk	2"	16 BAR	0,01 mg/m ³	0,01 mikron	156	580	84	322	85	6,7	1
ACF - 13002	13000 lt/dk	2"	16 BAR	0,003 mg/m ³	-	156	580	84	322	85	6,7	1
AF - 22000	22000 lt/dk	2 1/2"	16 BAR	0,5 mg/m ³	1 mikron	160	870	82	625	85	10,2	1
AF - 22001	22000 lt/dk	2 1/2"	16 BAR	0,01 mg/m ³	0,01 mikron	160	870	82	625	85	10,2	1
ACF - 22002	22000 lt/dk	2 1/2"	16 BAR	0,003 mg/m ³	-	160	870	82	625	85	10,2	1

FİRMAMIZ KATALOGDAKİ DEĞERLERİ ARAŞTIRMA, GELİŞTİRME ÇALIŞMALARINA GÖRE PARALEL OLARAK DEĞİŞTİREBİLİR.

BASINÇLI HAVA FİLTRESİ TEKNİK ÖZELLİKLERİ

Malzemenin Cinsi	Debi	Bağ Ölçüsü		Ç.Basıncı	H.Kalan Yağ Mik.	Parçacık Filt.	A	B	C	D	E	Ağırlık (Kg)	Eleman Ad.
		FLANŞLI	MANŞONLU										
AF - 26000	26000 lt/dk	-	3"	16 BAR	0,5 mg/m ³	1 mikron	265	745	130	322	85	22	2
AF - 26001	26000 lt/dk	-	3"	16 BAR	0,01 mg/m ³	0,01 mikron	265	745	130	322	85	22	2
ACF - 26002	26000 lt/dk	-	3"	16 BAR	0,003 mg/m ³	-	265	745	130	322	85	22	2
AF - 35000	35000 lt/dk	-	3"	16 BAR	0,5 mg/m ³	1 mikron	265	745	130	322	85	25	3
AF - 35001	35000 lt/dk	-	3"	16 BAR	0,01 mg/m ³	0,01 mikron	265	745	130	322	85	25	3
ACF - 35002	35000 lt/dk	-	3"	16 BAR	0,003 mg/m ³	-	265	745	130	322	85	25	3
AF - 45000	45000 lt/dk	-	4"	16 BAR	0,5 mg/m ³	1 mikron	412	930	140	625	85	32	3
AF - 45001	45000 lt/dk	-	4"	16 BAR	0,01 mg/m ³	0,01 mikron	412	930	140	625	85	32	3
ACF - 45002	45000 lt/dk	-	4"	16 BAR	0,003 mg/m ³	-	412	930	140	625	85	32	3
AF - 50000	50000 lt/dk	NW150	-	16 BAR	0,5 mg/m ³	1 mikron	412	930	140	625	85	37	3
AF - 50001	50000 lt/dk	NW150	-	16 BAR	0,01 mg/m ³	0,01 mikron	412	930	140	625	85	37	3
ACF - 50002	50000 lt/dk	NW150	-	16 BAR	0,003 mg/m ³	-	412	930	140	625	85	37	3
AF - 60000	60000 lt/dk	NW150	-	16 BAR	0,5 mg/m ³	1 mikron	412	1061	215	640	114	120	4
AF - 60001	60000 lt/dk	NW150	-	16 BAR	0,01 mg/m ³	0,01 mikron	412	1061	215	640	114	120	4
ACF - 60002	60000 lt/dk	NW150	-	16 BAR	0,003 mg/m ³	-	412	1061	215	640	114	120	4
AF - 80000	80000 lt/dk	NW150	-	16 BAR	0,5 mg/m ³	1 mikron	412	1061	215	640	114	140	5
AF - 80001	80000 lt/dk	NW150	-	16 BAR	0,01 mg/m ³	0,01 mikron	412	1061	215	640	114	140	5
ACF - 80002	80000 lt/dk	NW150	-	16 BAR	0,003 mg/m ³	-	412	1061	215	640	114	140	5
AF - 100000	100000 lt/dk	NW150	-	16 BAR	0,5 mg/m ³	1 mikron	412	1061	215	640	120	215	6
AF - 100001	100000 lt/dk	NW150	-	16 BAR	0,01 mg/m ³	0,01 mikron	412	1061	215	640	120	215	6
ACF - 100002	100000 lt/dk	NW150	-	16 BAR	0,003 mg/m ³	-	412	1061	215	640	120	215	6
AF - 120000	120000 lt/dk	NW200	-	16 BAR	0,5 mg/m ³	1 mikron	415	1065	220	645	125	220	7
AF - 120001	120000 lt/dk	NW200	-	16 BAR	0,01 mg/m ³	0,01 mikron	415	1065	220	645	125	220	7
ACF - 120002	120000 lt/dk	NW200	-	16 BAR	0,003 mg/m ³	-	415	1065	220	645	125	220	7

FİRMAMIZ KATALOGDAKİ DEĞERLERİ ARAŞTIRMA, GELİŞTİRME ÇALIŞMALARINA GÖRE PARALEL OLARAK DEĞİŞTİREBİLİR.

YAĞ BUHAR ELİMİNATÖRÜ



Yağ Buhar Ayırıcıları
(MIST Eliminatörler)



7/24
ACİL DESTEK
0533 167 0177

YAĞ BUHAR AYIRICILARI (MIST ELİMİNATÖRLER)

UYGULAMA ALANLARI

- ▶ Yağsız hava ihtiyacı olan uygulamalar
- ▶ Yağ ile çalışan kompresörler, vakum pompaları ve üfleme fanlarının tahliyelerinde bulunan yağ buharı dumanı ayrıştırıcıları
- ▶ Düşük basınç düşümüne ihtiyaç duyulan, yüksek hava debisine sahip sistemler
- ▶ Vakumla dondurarak kurutma uygulamaları
- ▶ Gazın vakum ile dışarı çıkarıldığı uygulamalar
- ▶ Vakumlu kaplama uygulamaları
- ▶ Gıda işleme tesisleri
- ▶ Çivileme / zımbalama makineleri
- ▶ Endüstriyel vakum işlemleri
- ▶ Çimento ve kağıt işleme tesisleri

TASARIM

Yağ buharı ayırıcıları şu ihtiyaçları karşılamak için tasarlanır;

- ▶ Piston ve vidalı kompresörlerden yağ buharını etkin bir şekilde ayrıştırılması
- ▶ Uzun hizmet ömrü - ağır çalışma şartlarına dayanıklılık
- ▶ Kompresörün yağ separatörü bozulsa dahi sistemi her koşulda yağ buharından korumak

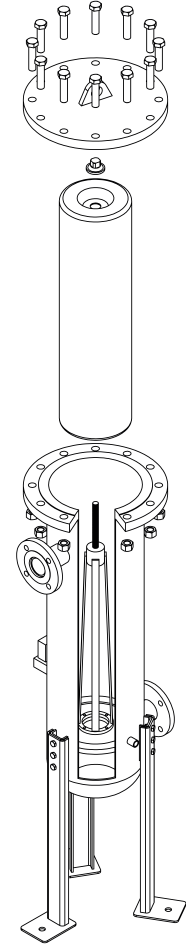

ÖZELLİKLER

- ▶ Düşük basınç düşümü
- ▶ Yüksek yağ tutma kapasitesi
- ▶ Kolay temizlik ve bakım
- ▶ O-Ringler sayesinde tam sızdırmazlık
- ▶ Tüm seride otomatik tahliye
- ▶ Alternatif tahliye seçenekleri
- ▶ Maksimum çalışma basıncı 14 Bar (g)
- ▶ Geniş sıcaklık aralığı 4°C (40°F) min. 80°C (176°F) maks.
- ▶ Statik elektrik riskini en aza indirmek için elementler topraklanmıştır
- ▶ **0.01 mikrona kadar likit su ve yağ dahil partiküllerin ayrıştırılması ve yağ buharı miktarının 10 ppm'e kadar düşürülmesi**
- ▶ Genişletilmiş yüzey alanı sayesinde belirlenen debi değerlerinde yavaş ve etkili ayrıştırma ile etkin şekilde yağ buharının tahliyesi



YAĞ BUHARI AYIRICI ELEMENT

- ▶ Uzun hizmet ömrü
- ▶ Çok düşük basınç düşümü sayesinde enerji tasarrufu sağlar
- ▶ Filtre değişimini gerektiren fark basıncı 2.5 psig (170 mbar)
- ▶ Hava ve yağın gerçekten ayrıştırılması/separasyonu
- ▶ Filtrenin verimli çalışması için kullanılan yüksek kalitede contalar



TEKNİK ÖZELLİKLER

▶ YAĞSIZ KOMPRESÖRLER İÇİN HAVA HATTI ÖRNEĞİ

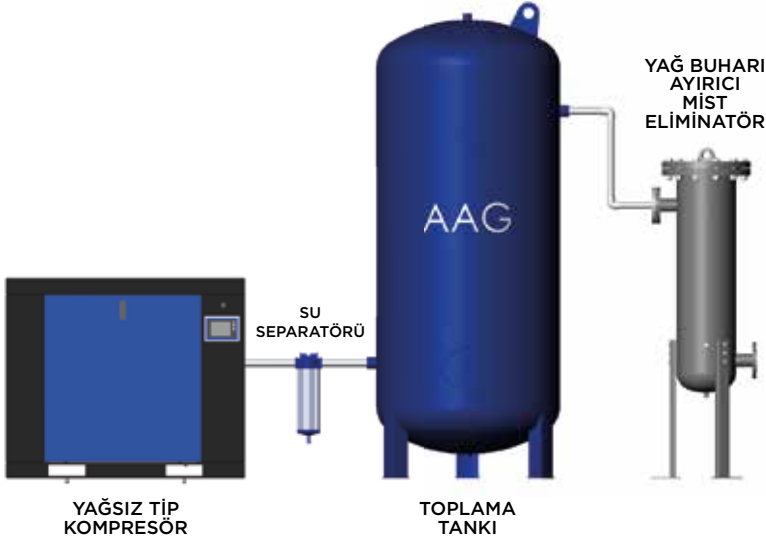

▶ 3°C ÇİYLENME NOKTASI

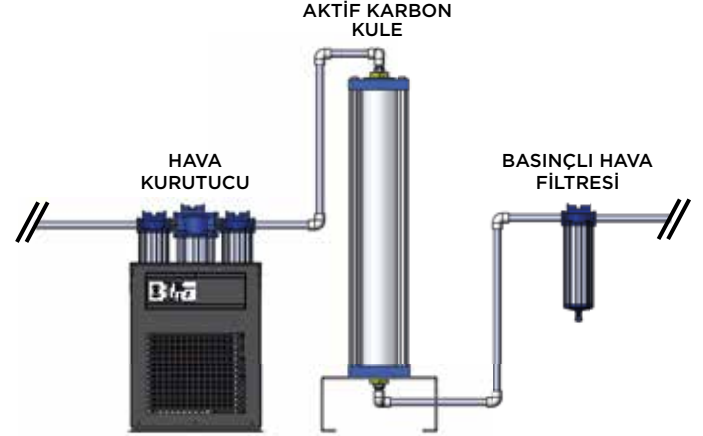

▶ -40°C ÇİYLENME NOKTASI

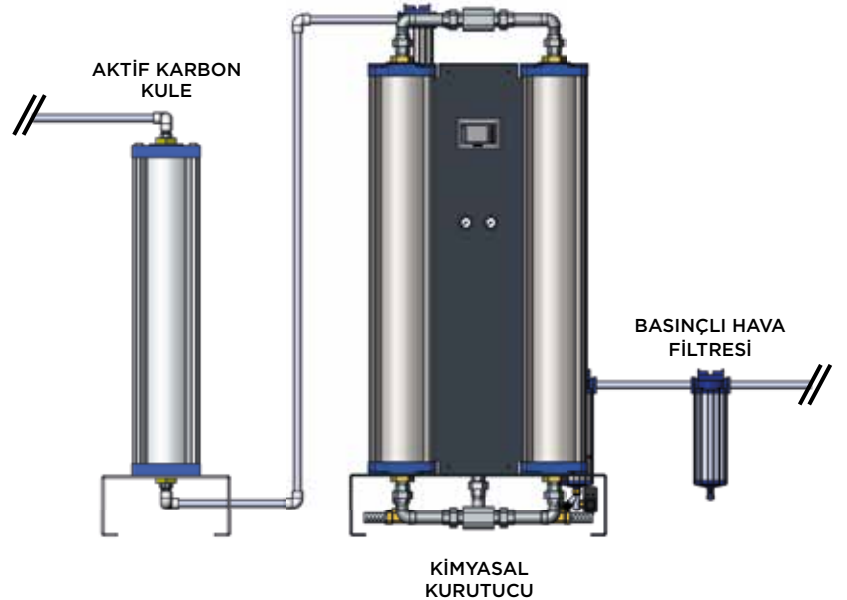
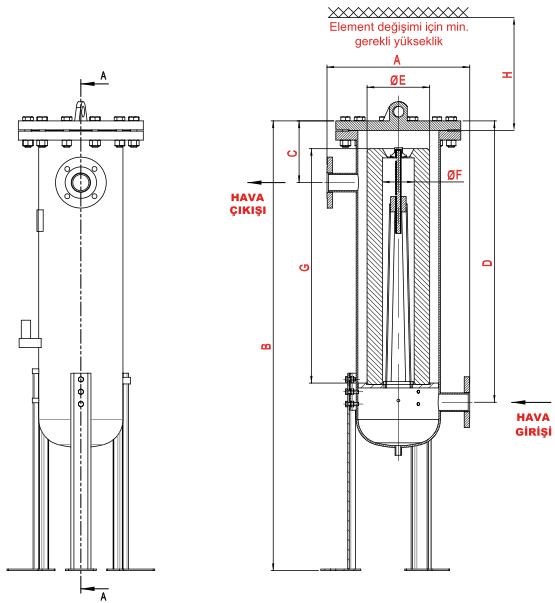

YAĞ BUHARI ELİMİNATÖRLERİ TEKNİK VERİLERİ

Model	Tahliye Bağlantı Ölçüsü	Giriş Bağlantı Ölçüsü	Debi		Maksimum Çalışma Basıncı	Ölçüler							
			(m³/saat)	cfm		A	B	C	D	ØE	ØF	G	H
OVE - 4250	1/2"	DN50	255	150	14 Bar	500	1003	209	459	203	103	305	330
OVE - 8500	1/2"	DN50	510	300	14 Bar	500	1105	209	559	203	103	407	435
OVE - 17000	1/2"	DN50	1020	600	14 Bar	500	1461	209	916	203	103	762	790
OVE - 22500	1/2"	DN80	1360	800	14 Bar	500	1655	279	1084	203	103	915	950
OVE - 34000	1/2"	DN80	2040	1200	14 Bar	600	1520	281	931	254	103	762	790
OVE - 45000	1/2"	DN80	2720	1600	14 Bar	600	1671	281	1086	254	103	915	950
OVE - 59500	1/2"	DN100	3570	2100	14 Bar	700	1575	335	953	300	129	762	790
OVE - 78000	1/2"	DN100	4675	2750	14 Bar	700	1726	335	1100	300	129	915	950
OVE - 119000	1/2"	DN150	7140	4200	14 Bar	800	1670	393	983	365	181	762	790
OVE - 170000	1/2"	DN150	10200	6000	14 Bar	800	1925	393	1238	365	181	950	1045
OVE - 227000	1/2"	DN200	13600	8000	14 Bar	850	2020	417	1277	386	233	1016	1045
OVE - 284000	1/2"	DN250	17000	10000	14 Bar	1000	2118	417	1307	407	337	1016	1045
OVE - 340000	1/2"	DN300	20400	12000	14 Bar	1000	2688	497	1847	437	337	1524	1550

DÜZELTME FAKTÖRÜ

Çalışma Basıncı (barg)	1	3	5	7	9	11	13	14
Çalışma Basıncı PSIG	15	44	73	100	131	160	189	200
Düzeltilme Katsayısı	0,5	0,71	0,87	1	1,12	1,22	1,32	1,38

Yüksek verimli en uygun modeli bulmak için, tablodaki debi miktarını çalışma basıncına denk gelen düzeltme faktörü ile çarpınız.

Tahliye Tipi

Elektronik ayarlanabilir

Harici tahliye

Kayıpsız tahliye

Manuel

FIRMAMIZ KATALOGDAKİ DEĞERLERİ ARAŞTIRMA, GELİŞTİRME ÇALIŞMALARINA GÖRE PARALEL OLARAK DEĞİŞTİREBİLİR.



ACT AKTİF KARBON KULESİ



Yağ Buharı ve Koku Tutucu
Filtreler



7/24
ACİL DESTEK
0533 167 0177

ACT AKTİF KARBON KULESİ

Yağ buharı ve hidrokarbon kokularının absorbant malzeme ile tutulması esasına göre çalışır. Absorbant malzeme yağ miktarını çok düşük değerlere düşürmesine rağmen, doygunluğa ulaştıktan sonra hiç filtreme yapmaz.

OPERASYON

Basınçlı hava içerisindeki yağ buharını ve hidrokarbon kokularını basınçlı hava giriş 20 °C olması halinde 0.003 mg/m³ derece civarında absorbe eder. **Basınçlı Hava Kalitesi: ISO 8573 Sınıf 1 (yağ)**

KULLANIM YERLERİ

- ▶ Yüksek yağ buharı girişiyle karşılaşıldığında
Örneğin: Yüksek basınç pistonlu kompresörü vb.
- ▶ Absorbant malzemelerinin korunmasında
Örneğin: Adsorpsiyonlu kurutucu
- ▶ Yağ buharı ve hidrokarbon kokuları ürünleri etkilediğinde

TEKNİK ÖZELLİKLER

Model	Hava Akımı Nm ³ / dk	Bağlantı Boyutu BSP	Yükseklik	Genişlik	Derinlik	Ağırlık
ACT-250	0,25	1/2"	950	175	150	15
ACT-500	0,5	1/2"	1000	250	150	20
ACT-800	0,8	1/2"	1000	400	200	23
ACT-1200	1,2	1/2"	1350	400	200	25
ACT-1800	1,8	3/4"	1000	400	250	30
ACT-2600	2,6	1"	1470	400	250	53
ACT-3700	3,7	1"	1690	400	250	64
ACT-5500	5,5	1¼"	1130	600	250	135
ACT-7000	7	1½"	1770	650	250	140
ACT-8500	8,5	2"	1550	980	250	180
ACT-11000	11	2"	1820	980	250	233
ACT-16000	16	2"	1860	750	500	192
ACT-22000	22	2"	2000	900	550	280
ACT-24000	24	2½"	2200	1000	670	315
ACT-30000	30	3"	2500	1200	900	410

- ▶ Basınç Kaybı: 200 mbar (0.2 bar)
- ▶ Hizmet Ömrü Maks.: -12 ay (8000 saat) 30 °C (86 °F)
-3 ay (2000 saat) 45 °C (113 °F)
- ▶ ΔP: 200 mbar.
- ▶ Çalışma Basıncı Maks.: 16 bar
- ▶ Giriş Sıcaklığı: 20 °C
- ▶ Yağ Konsantrasyonu: 0,003 mg/m³
- ▶ Hizmet Ömrü Maks.: -12 ay (8000 hour) 30 °C
-3 ay (3000 hour) 45 °C

FİRMAMIZ KATALOGDAKİ DEĞERLERİ ARAŞTIRMA, GELİŞTİRME ÇALIŞMALARINA GÖRE PARALEL OLARAK DEĞİŞTİREBİLİR.

SU SEPARATÖRÜ



Bekleme Boşaltma Zaman Ayarlı
Sıfır Hava Kayıplı / Manuel / Mini Şamandıra



7/24
ACIL DESTEK
0533 167 0177

AF 4 SERİSİ SU SEPARATÖRÜ

Basıncılı hava tesisatında basıncın ve ısı değişimlerinin etkisiyle oluşan likit su damlacıklar halinde basınçlı hava hattı botunca ilerler.

Eğer önlem alınmazsa bu damlacıklar; pnömatik sistemler de paslanmaya, hava kaçaklarına, valflerin tutukluk yapmasına vs. gibi ciddi problemlere neden olurlar. Bu tür olası problemlere maruz kalmamak için AF-04 su separatörü ile, basınçlı hava-likit su birbirinden ayrıştırılmalıdır.

OTA-01 OTOMATİK TAHLİYE

Bekleme ve boşaltma zaman ayarlı otomatik tahliye

OTA-02 OTOMATİK TAHLİYE

Otomatik mini şamandıralı tahliye

ZEROMAT

Manyetik sensörlü akıllı otomatik tahliye. Sıfır hava kayıplı çalışır.

OPERASYON

AF 4 SERİSİ SU SEPARATÖRÜ TEKNİK ÖZELLİKLERİ

Model	Bağ Ölçüsü BSP	Hava Debisi Nm ³ /dk	SU TAHLİYE SEÇENEKLERİ			
AF-704	1/2"	0,7	AF-704 + Manuel Tahliye	AF-704 + OTA-02 Mini Şamandıralı Tahliye	AF-704 + OTA-01 Bekleme Boşaltma Zamanı Ayarlı Tahliye	AF-704 + ZEROMAT-01 Sıfır Kayıplı Tahliye
AF-1204	1/2"	1,2	AF-1204 + Manuel Tahliye	AF-1204 + OTA-02 Mini Şamandıralı Tahliye	AF-1204 + OTA-01 Bekleme Boşaltma Zamanı Ayarlı Tahliye	AF-1204 + ZEROMAT-01 Sıfır Kayıplı Tahliye
AF-2304	3/4"	2,3	AF-2304 + Manuel Tahliye	AF-2304 + OTA-02 Mini Şamandıralı Tahliye	AF-2304 + OTA-01 Bekleme Boşaltma Zamanı Ayarlı Tahliye	AF-2304 + ZEROMAT-01 Sıfır Kayıplı Tahliye
AF-3704	1"	3,7	AF-3704 + Manuel Tahliye	AF-3704 + OTA-02 Mini Şamandıralı Tahliye	AF-3704 + OTA-01 Bekleme Boşaltma Zamanı Ayarlı Tahliye	AF-3704 + ZEROMAT-01 Sıfır Kayıplı Tahliye
AF-5504	1"	5,5	AF-5504 + Manuel Tahliye	AF-5504 + OTA-02 Mini Şamandıralı Tahliye	AF-5504 + OTA-01 Bekleme Boşaltma Zamanı Ayarlı Tahliye	AF-5504 + ZEROMAT-01 Sıfır Kayıplı Tahliye
AF-6504	1 1/2"	6,5	AF-6504 + Manuel Tahliye	AF-6504 + OTA-02 Mini Şamandıralı Tahliye	AF-6504 + OTA-01 Bekleme Boşaltma Zamanı Ayarlı Tahliye	AF-6504 + ZEROMAT-01 Sıfır Kayıplı Tahliye
AF-11.004	2"	11	AF-11.004 + Manuel Tahliye	AF-11.004 + OTA-02 Mini Şamandıralı Tahliye	AF-11.004 + OTA-01 Bekleme Boşaltma Zamanı Ayarlı Tahliye	AF-11.004 + ZEROMAT-01 Sıfır Kayıplı Tahliye
AF-13.004	2"	13	AF-13.004 + Manuel Tahliye	AF-13.004 + OTA-02 Mini Şamandıralı Tahliye	AF-13.004 + OTA-01 Bekleme Boşaltma Zamanı Ayarlı Tahliye	AF-13.004 + ZEROMAT-01 Sıfır Kayıplı Tahliye
AF-22.004	3"	22	AF-22.004 + Manuel Tahliye	AF-22.004 + OTA-02 Mini Şamandıralı Tahliye	AF-22.004 + OTA-01 Bekleme Boşaltma Zamanı Ayarlı Tahliye	AF-22.004 + ZEROMAT-01 Sıfır Kayıplı Tahliye
AF-35.004	3"	35	AF-35.004 + Manuel Tahliye	AF-35.004 + OTA-02 Mini Şamandıralı Tahliye	AF-35.004 + OTA-01 Bekleme Boşaltma Zamanı Ayarlı Tahliye	AF-35.004 + ZEROMAT-01 Sıfır Kayıplı Tahliye
AF-40.004	4"	40	AF-40.004 + Manuel Tahliye	AF-40.004 + OTA-02 Mini Şamandıralı Tahliye	AF-40.004 + OTA-01 Bekleme Boşaltma Zamanı Ayarlı Tahliye	AF-40.004 + ZEROMAT-01 Sıfır Kayıplı Tahliye
AF-45.004	4"	45	AF-45.004 + Manuel Tahliye	AF-45.004 + OTA-02 Mini Şamandıralı Tahliye	AF-45.004 + OTA-01 Bekleme Boşaltma Zamanı Ayarlı Tahliye	AF-45.004 + ZEROMAT-01 Sıfır Kayıplı Tahliye

FİRMAMIZ KATALOGDAKİ DEĞERLERİ ARAŞTIRMA, GELİŞTİRME ÇALIŞMALARINA GÖRE PARALEL OLARAK DEĞİŞTİREBİLİR.

ZEROMAT



Otomatik Tahliye Sistemleri



7/24
ACIL DESTEK
0533 167 0177

OTOMATİK TAHLİYE SİSTEMLERİ

Basınçlı hava sistemlerinde soğumanın ve basıncın etkisiyle oluşan likit su yaz mevsiminde daha fazladır , kış mevsiminde daha azdır. Su seperatörü ile basınçlı hava-likit su birbirinden ayrıştırılır.

Bu likit su üç türlü tahliye edilebilir;

1-) Görevli, personelin periyodik olarak elle tahliye vanasını açıp kapatması. (Bir personelin bu işle meşgul olması ve basınçlı havanın su ile tahliye olmasından dolayı tavsiye edilmez.)

2-) A. Bekleme boşaltma zaman ayarlı timer + selenoid valf + filtreli musluk bileşenlerinden oluşan Ota-01 ile hava kayıplı olarak tahliye yapılır.(Basınçlı hava su ile periyodik şekilde tahliye edilir. Mevsimsel (yaz-kış) ayarlama gerekmektedir.

B. Mini plastik şamandıralı tahliye: Daha amatörce bir tahliyedir. (Çabuk tıkanıp görevden çıkabilir.)

3-) Zeromat ile mevsimsel ayara gerek olmaksızın yazın daha çok kışın daha az sadece biriken suyun tahliyesi hava kayıpsız olarak yapılır.

Profosyonelce bir cihazdır. İçindeki toz filtreleri sayesinde kirlilikten etkilenmez. Hava kayıpsız olduğu için size enerji tasarrufu sağlar. Bu sayede kısa zamanda bedelini amorti edersiniz. Otomatik tahliye sistemleri tesisatta, hava tankları altına, AF serisi basınçlı filtrelerin ve AF-04 serisi su seperatörlerinin altına monte edilir. Basınçlı hava sisteminin ihtiyacına göre yapılacak seçimle biriken likit su tahliye edilir.

OTOMATİK TAHLİYE SİSTEMLERİ TEKNİK ÖZELLİKLERİ

Model	Su Tahliye Kabı	Kullanım İçin Tavsiye Edilen Tank Modeli	Bağ Ölçüsü
ZEROMAT - 01	0,5 LT	200 LT - 1500 LT	1/2"
ZEROMAT - 02	1 LT	1500 LT ve ÜSTÜ	1/2"

FIRMAMIZ KATALOGDAKİ DEĞERLERİ ARAŞTIRMA, GELİŞTİRME ÇALIŞMALARINA GÖRE PARALEL OLARAK DEĞİŞTİREBİLİR.

LAZER 10 YIL ÇALIŞMA ÖMRÜ HAVA KURUTUCU



Kesim Makinaları İçin Kaliteli
Basınçlı Hava Kurutucuları



7/24
ACİL DESTEK
0533 167 0177

LAZER HAVA KURUTUCU TEKNİK ÖZELLİKLERİ

▶ Max. Çalışma Basıncı : 16 bar (g)

▶ Basınçlı Çiymenme Sıcaklığı : +3°C

▶ Atmosferik Çiymenme Sıcaklığı : -22°C

▶ Basınçlı Havada Kalan Su : 6 gram / m³ / 7 bar (g)

▶ Basınçlı Havada Kalan Yağ : 0,003 gram / m³

▶ Basınçlı Havada Kalan Toz : 0,01 mikron

▶ Basınçlı Hava Kalitesi : ISO 8573-1: 0-1-4

Sıfır Hava Kayıplı Su Tahliyesi

ÇÖZÜMLERİ

- 1. OPERASYON** //
- Lazer ve plazma kesim makinalarında bu cihaz mercekleri nozül ve elektrotların ömrünü uzatır.



500 PATLATMA / ÖNCESİ



2000 PATLATMA / SONRASI

- 2. OPERASYON** //
- Makinelerde yağ tahribatı başlamadan önce basınçlı hava akımını keser.

- 3. OPERASYON** //
- Plazmalarda 40mm kalınlığa kadar hava ile kesim imkanı sağlar.

- 4. PERİYODİK BAKIM** //
- Kirlilik göstergelerinde kirliliğe bağlı ekran kırmızıya gelince havayı keser ve sesli ışıklı alarm çalar, ayrıca alarm sinyal çıkışı vardır. Alarm durumunda 2 adet filtre kartuşu ve aktif karbon malzeme değiştirilmelidir.

FİRMAMIZ KATALOGDAKİ DEĞERLERİ ARAŞTIRMA, GELİŞTİRME ÇALIŞMALARINA GÖRE PARALEL OLARAK DEĞİŞTİREBİLİR.

LAZER KOMBİNE HAVA KURUTUCU



Lazer Kesim Makinaları İçin Kombine
Basınçlı Hava Kurutucuları



7/24
ACIL DESTEK
0533 167 0177

YÜKSEK KAPASİTELİ, SU SOĞUTMALI HAVA KURUTUCU



120m³/dk'dan Büyük Debiler için
Su Soğutmalı Hava Kurutucu



7/24
ACİL DESTEK
0533 167 0177

SU SOĞUTMALI YÜKSEK SICAKLIKLI TİP TEKNİK VERİLER

Model	Hava Kapasitesi Nm ³ / dk	Nominal Güç (KW)	Hava Giriş ve Çıkış Bağlantı Çapı	Soğutma Suyu Tüp Çapı	Soğutma Suyu T/H	Boru Çapı Boyutları (L*W*H)	Ağırlık KG
DB - 100W	110	22.05	DN150	R p 2"	30	2800x1270x2300	2310
DB - 120W	130	25.01	DN150	R p 2"	36	2800x1270x2300	2552
DB - 150W	160	30.12	DN200	DN65	40	2860x1400x2500	2805
DB - 200W	210	36.08	DN200	DN80	56	3400x1500x2700	3630
DB - 250W	260	44.10	DN250	DN80	70	3530x1570x2800	4235
DB - 300W	310	51.45	DN250	DN80	84	3750x1700x2850	4730
DB - 350W	370	58.80	DN300	DN80	87	4000x1900x3150	5372
DB - 400W	430	66.15	DN300	DN100	98	4200x2200x3300	5786
DB - 500W	550	73.50	DN350	DN100	121	4600x2200x3400	6500
DB - 600W	630	93.80	DN400	DN125	145	4800x2500x3500	7320

- ▶ Giriş Sıcaklığı : ≤80°C
- ▶ Soğutma Suyu Sıcaklığı : ≤32°C
- ▶ Soğutma Suyu Basıncı : 0.2MPa - 0.5MPa
- ▶ Nominal Basınç : 0.6MPa ~ 0.95MPa
- ▶ Basınç Dew Point : 2 ~ 10°C

FİRMAMIZ KATALOGDAKİ DEĞERLERİ ARAŞTIRMA, GELİŞTİRME ÇALIŞMALARINA GÖRE PARALEL OLARAK DEĞİŞTİREBİLİR.

MİNİ MODEL NİTROJEN JENERATÖRÜ



Gaz Ayrıştırma İleri Sistemler
Yerinde Nitrojen Üretimi Uygulamaları



7/24
ACİL DESTEK
0533 167 0177



MİNİ MODEL NİTROJEN JENERATÖRLERİ TEKNİK VERİLERİ

Model	Ağırlık (Kg)	Ebat E x B x Y (mm)	İçerik (um)	Giriş Hava Basıncı (Barg)	N ₂ Çıkış Basıncı (Barg)	Güç V/ph/Hz
NITROPAK 5	45	250x800x950	0.01	7,5	6	110 - 230 / 1 / 50 - 60
NITROPAK 10	56	300x800x1450	0.01	7,5	6	110 - 230 / 1 / 50 - 60
NITROPAK 15	90	300x800x1850	0.01	7,5	6	110 - 230 / 1 / 50 - 60
NITROPAK 20	200	400x950x1800	0.01	7,5	6	110 - 230 / 1 / 50 - 60
NITROPAK 30	270	400x1000x2000	0.01	7,5	6	110 - 230 / 1 / 50 - 60

7,5 BAR (g) BASINÇLI HAVA GİRİŞİ İLE MİN. NİTROJEN ÇIKIŞ DEBİSİ

	N ₂ Akış	(Nm ³ /sa)	Çalışma Basıncı: 11,5 bar'a kadar (Standart: 7 bar)						
MODEL/SAFLIK	97%	98%	99%	99.5%	99.9%	99.95%	99.99%	99.995%	99.999%
NITROPAK 5	4.95	3.37	2.8	1.2	1.1	0.95	0.85	0.8	0.5
NITROPAK 10	7.3	4.98	4.41	3.6	2.8	2.32	1.42	1.26	1
NITROPAK 15	10.95	7.47	6.21	5.4	4.2	3.48	2.13	1.9	1.5
NITROPAK 20	14.6	9.96	8.28	7.2	5.6	4.64	2.84	2.52	2
NITROPAK 30	21.9	14.94	12.42	10.8	8.4	6.96	4.26	3.8	3

FIRMAMIZ KATALOGDAKİ DEĞERLERİ ARAŞTIRMA, GELİŞTİRME ÇALIŞMALARINA GÖRE PARALEL OLARAK DEĞİŞTİREBİLİR. DAHA BÜYÜK KAPASİTELER VE MODELLER İÇİN LÜTFEN EKİBİMİZLE İLETİŞİME GEÇİNİZ.

MODÜLER NİTROJEN JENERATÖRÜ



Patentli
Ürünler

Nitrojen Gazı Üretiminde Yüksek Verimli Sistemler
Yerinde Nitrojen Üretimi Uygulamaları



7/24
ACİL DESTEK
0533 167 0177

MODÜLER NİTROJEN JENERATÖRÜNÜN AVANTAJLARI

- ▶ Modüler dizaynı sayesinde basınçlı havadan yüksek saflıkta Nitrojen Gazı üretir (saflık %99,999).
- ▶ Herhangi bir Nitrojen Gazı ihtiyaç kapasitesine en uygun çözümü oluşturur.
- ▶ Nitrojen Gazı tüketiminiz arttığında modüler dizayn size ekonomik ve ideal imkanlar sunar.
- ▶ PSA modüllerinin sayısını basitçe modüller ekleyerek çoğaltabilirsiniz. Sistem için başka bir ayara ve ek bir komponente gerek yok, sadece siz yeterlisinizdir.
- ▶ Modüler dizayn; ideal kapasite kullanımı sayesinde enerji maliyetini azaltır, size gerçek bir tasarruf sağlar.
- ▶ Modüler dizayn size istikrarlı bir saflık, verim ve istikrarlı bir kapasitenin verimini sağlar. Tersten ifade edersek ikiz kule dizaynındaki gibi saflık değeri yükseldikçe, kapasite değeri hızla aşağıya düşmez.
- ▶ PSA modüllerinde mat eloksal kaplı alüminyum ekstrüzyon profiller ve elektrostatik fırın boyalı, alüminyum enjeksiyon kapaklardan oluşan, kolay montaj-demontaj özelliği olan modüler, dayanıklı PLC ve uzun ömürlü valf seçimi (2 milyon çalışma garantili) sayesinde bu bileşenler çok uzun süre problemsiz çalışır.
- ▶ Basınçlı hava giriş basıncı: 7,5bar(g) , Nitrojen çıkış basıncı: 6,5bar(g)
- ▶ Basınçlı hava giriş basıncı: 10bar(g) , Nitrojen çıkış basıncı: 8bar(g)
- ▶ Basınçlı hava giriş basıncı: 11,5bar(g) , Nitrojen çıkış basıncı: 10,5bar(g)
- ▶ Modüler dizayn size kompakt bir yapı sunar; Bu boyut sabitliği ile konteynır çözümlerinde idealdir.
- ▶ Tüm modellerde aynı bileşenler kullanıldığı için, yedek parçalar tüm modellerde aynıdır. Buda sınırlı yedek parça yönetimi, kolay bakım ve servis hizmetlerini beraberinde size getirir.
- ▶ Tüm modellerde aynı adsorber malzeme ve boncuk çapı kullanılır.
- ▶ Bir modüler NITROPAK toplam 8 çift modül ile sınırlıdır. Aynı PLC ve Nitrojen Analizörü ile toplamda 3 tane 8'li modüler NITROPAK çalıştırılabilir.

PSA TEKNOLOJİSİ NEDİR?

Nitrojen jeneratörleri CMS (Carbon Molecular Sieve) malzeme ile dolu kolonlardan oluşur. Basınç altında bu kolonlar havanın içerisindeki argon soygazları haricinde tüm maddeleri tutar. Basıncın oluşması süresince, bu maddeler (oksijen, CO₂, su) moleküler sieve'ye bağlanırlar. Bu proses basınç dalgalanmalı adsorbsiyon (PSA) olarak bilinir.

STANDART AKSESUARLAR

- ▶ Girişte besleme basınçlı havası için su seperatörü, 1 adet
- ▶ Sıfır hava kayıplı su tahliye sistemi, 1 adet (Zeromat)
- ▶ Besleme basınçlı havası için hat filtreleri, 2 adet (0,5 ve 0,01 mg/m³)
- ▶ Çıkışta 1 adet 0,01 mg/m³ filtre
- ▶ Pnömatik valfler
- ▶ Jeneratörün tam otomatik operasyonları için PLC kontrol sistem
- ▶ Otomatik bekleme modu için basınç şalteri
- ▶ Giriş besleme basınçlı hava kitlesi için sensör
- ▶ Egzost susturucuları
- ▶ Nitrojen basıncı için regülatör

UYGULAMA ALANLARI

- ▶ Gaz olarak Nitrojenin endüstri ve uygulamalarda çok geniş bir uygulama alanı vardır.
- ▶ Ana görevi depolama ve proseslerde oksijen ve diğer istenmeyen gazları baskılamaktadır.

GIDA, İLAÇ VE SAĞLIK ENDÜSTRİSİ, AMBALAJ, HAVACILIK, OTOMOTİV, LAZER KESİM, ELEKTRONİK, PETRO KİMYA, PLASTİK ENJEKSİYON, SOĞUTMA, KİMYA, BOYA, KOZMETİK başlıca kullanım sektörleridir.

DOKUNMATİK LCD EKРАН KONTROL PANELİ ÖZELLİKLERİ

- ▶ Toplam çalışma zamanını gösterme
- ▶ Otomatik veya manuel çalıştırabilme
- ▶ Anlık veya sürekli olarak üretilen gazın saflığını ölçebilme (30 günlük saflık hafızası eklenebilir)
- ▶ Zaman ayarlarını değiştirebilme
- ▶ Dil seçimi (Türkçe-İngilizce-İspanyolca)
- ▶ Teknik servis numaralarına tek tuşla ulaşabilme
- ▶ İsteğe göre sesli veya ışıklı alarm akuple edinebilme
- ▶ Çıkış basıncı yükseldiğinde otomatik stop özelliği

KURU HAVANIN KOMPOZİSYONU

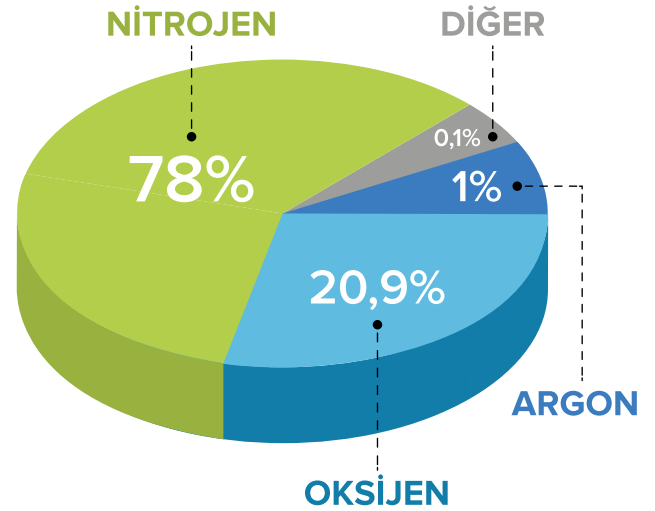



MODÜLER NİTROJEN JENERATÖRLERİ TEKNİK VERİLERİ

Model	Ağırlık (Kg)	Ebat E x B x Y (mm)	İçerik (um)	Giriş Hava Basıncı (Barg)	N ₂ Çıkış Basıncı (Barg)	Güç V/ph/Hz
NITROPAK 102	306	480x725x1740	0.01	7,5	6	110 - 230 / 1 / 50 - 60
NITROPAK 104	457	480x950x1740	0.01	7,5	6	110 - 230 / 1 / 50 - 60
NITROPAK 106	609	480x1175x1740	0.01	7,5	6	110 - 230 / 1 / 50 - 60
NITROPAK 108	760	480x1400x1740	0.01	7,5	6	110 - 230 / 1 / 50 - 60
NITROPAK 110	912	480x1625x1740	0.01	7,5	6	110 - 230 / 1 / 50 - 60
NITROPAK 112	1063	480x1850x1740	0.01	7,5	6	110 - 230 / 1 / 50 - 60
NITROPAK 114	1214	480x2075x1740	0.01	7,5	6	110 - 230 / 1 / 50 - 60
NITROPAK 116	1365	480x2300x1740	0.01	7,5	6	110 - 230 / 1 / 50 - 60

7,5 BAR (g) BASINÇLI HAVA GİRİŞİ İLE MİN. NİTROJEN ÇIKIŞ DEBİSİ

	N ₂ Akış	(Nm ³ /sa)	Çalışma Basıncı: 11,5 bar'a kadar (Standart: 7 bar)						
MODEL/SAFLIK	97%	98%	99%	99.5%	99.9%	99.95%	99.99%	99.995%	99.999%
NITROPAK 102	31.2	27	20.7	17	12	9.9	6	5.1	3.9
NITROPAK 104	62.4	54	41.4	34	24	19.8	12	10.2	7.8
NITROPAK 106	93.6	81	62.1	51	36	29.7	18	15.3	11.7
NITROPAK 108	124.8	108	82.8	68	48	39.6	24	20.4	15.6
NITROPAK 110	156	135	103.5	85	60	49.5	30	25.5	19.5
NITROPAK 112	187.2	162	124.2	102	72	59.4	36	30.6	23.4
NITROPAK 114	218.4	189	144.9	119	84	69.3	42	35.7	27.3
NITROPAK 116	249.6	216	165.6	136	96	79.2	48	40.8	31.2

FİRMAMIZ KATALOGDAKİ DEĞERLERİ ARAŞTIRMA, GELİŞTİRME ÇALIŞMALARINA GÖRE PARALEL OLARAK DEĞİŞTİREBİLİR.

DÜZELTME FAKTÖRÜ

7,5 BAR (g) İÇİN BASINÇ GİRİŞİ (psi)

BASINÇLI HAVA GİRİŞİ	6,5 (94,3)	7,5 (108,8)	8,5 (123,3)	9,5 (137,8)	10 (152,3)
PERFORMANS YÜZDESİ	0,84	1	1,08	1,16	1,19

BASINÇLI HAVA GİRİŞİ SICAKLIĞI °C (°F)

5 (41)	10 (50)	15 (59)	20 (68)	25 (77)	30 (86)	35 (95)	40 (104)	45 (113)	50 (112)
0,85	1,03	1,02	1	0,93	0,86	0,8	0,72	0,6	0,52

REFERANS KOŞULLARI 2

- ▶ Ortam Sıcaklığı Çalışma Aralığı : +5 / +40°C (41°F / 104°F)
- ▶ Minimum Hava Giriş Basıncı : 6,5 bar (g) (94,3 psi)
- ▶ Maximum Hava Giriş Basıncı : 11,5 bar (g) (181,3 psi)
- ▶ Basınç Çiylenme Noktası : +3°C + / -1 / -60°C

Lütfen Düzeltme Faktörünü Kontrol Ediniz.

Basınçlı Hava Giriş Kalitesi: ISO 8573-1

1. Kalite → 1-1-2 veya

2. Kalite → 1-1-4

- ▶ Elektrik Güç Kaynağı : 110 / 230V, 50/60Hz

- 1 HATA PAYI %±5 2 REFERANS KOŞULLARI KONTROLÜ 3 CİHAZ İÇİN MÜŞTERİ MERKEZLERİNE VEYA TEMSİLCİSİNE BAŞVURUN

FIRMAMIZ KATALOGDAKİ DEĞERLERİ ARAŞTIRMA, GELİŞTİRME ÇALIŞMALARINA GÖRE PARALEL OLARAK DEĞİŞTİREBİLİR. DAHA BÜYÜK KAPASİTELER VE MODELLER İÇİN LÜTFEN EKİBİMİZLE İLETİŞİME GEÇİNİZ.

İKİZ KULE MODEL NİTROJEN JENERATÖRÜ



Nitrojen Gazı Üretiminde Yüksek Verimli Sistemler
Yerinde Nitrojen Üretimi Uygulamaları



7/24
ACİL DESTEK
0533 167 0177

NİTROJEN JENERATÖRÜNÜN AVANTAJLARI

- ▶ PSA teknolojisi ile %99,999 saflığa kadar yerinde güvenilir ve süper ekonomik Nitrojen-Azot gazı üretimi.
- ▶ 2 yıldan daha az bir sürede yatırım amortisi
- ▶ Tüm modellerde aynı bileşenler kullanıldığı için yedek parçalar stoklarımızda mevcuttur. Periyodik bakım giderimiz sistemi bizim tercih ettiğimiz bileşenler ile kurduğumuzda bakım **4000** saatte birdir.
- ▶ Silindir ya da sıvı nitrojenin taşınmasından kaynaklanan lojistik sorunların ve tedarikçilerin yöntemini ortadan kaldırır.
- ▶ AAG Nitrojen jeneratörü ünitesi, nitrojen tüketiminde önemli miktarda tasarruf sağlayarak yatırımlarınızın hızlı geri kazanımını / amorti edilebilmesi için tasarlanmıştır.

STANDART AKSESUARLAR

- ▶ Girişte besleme basınçlı havası için su seperatörü, 1 adet
- ▶ Sıfır hava kayıplı su tahliye sistemi, 1 adet (Zeromat)
- ▶ Basınçlı besleme havası için hat filtreleri, 2 adet (0,5 ve 0,01 mg/m³)
- ▶ Çıkışta 1 adet 0,01 mg/m³ filtre
- ▶ Pnömatik valfler
- ▶ Jeneratörün tam otomatik operasyonları için PLC kontrol sistem
- ▶ Otomatik bekleme modu için basınç şalteri
- ▶ Basınçlı besleme giriş hava kitlesi için sensör
- ▶ Egzost susturucuları
- ▶ Nitrojen basıncı için regülatör

DOKUNMATİK LCD EKРАН KONTROL PANELİ ÖZELLİKLERİ

- ▶ Toplam çalışma zamanını gösterme
- ▶ Otomatik veya manuel çalıştırabilme
- ▶ Anlık veya sürekli olarak üretilen gazın saflığını ölçebilme (30 günlük saflık hafızası eklenebilir)
- ▶ Zaman ayarlarını değiştirebilme
- ▶ Dil seçimi (Türkçe-İngilizce-İspanyolca)
- ▶ Teknik servis numaralarına tek tuşla ulaşabilme
- ▶ İsteğe göre sesli veya ışıklı alarm akuple edinebilme
- ▶ Çıkış basıncı yükseldiğinde otomatik stop özelliği

KURU HAVANIN KOMPOZİSYONU

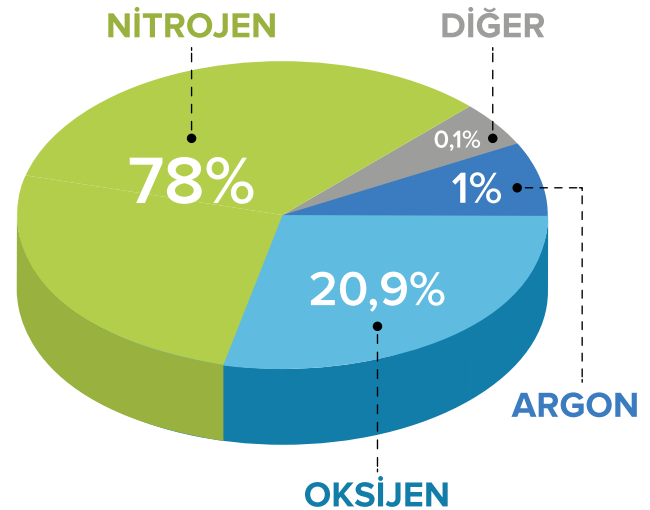

UYGULAMA ALANLARI

► Gaz olarak Nitrojenin endüstri ve uygulamalarda çok geniş bir uygulama alanı vardır.

► Ana görevi depolama ve proseslerde oksijen ve diğer istenmeyen gazları baskılamaktadır.

GIDA, İLAÇ VE SAĞLIK ENDÜSTRİSİ, AMBALAJ, HAVACILIK, OTOMOTİV, LAZER KESİM, ELEKTRONİK, PETRO KİMYA, PLASTİK ENJEKSİYON, SOĞUTMA, KİMYA, BOYA, KOZMETİK başlıca kullanım sektörleridir.

ENDÜSTRİ	UYGULAMA
Gıda ve MAP Prosesleri	Meyve Suyu, Süt, Su ve Kahve Paketleme / Zeytinyağı, Şarap Üretimi ve Depolama / Pişirme Yağı Öğütme, Taze Sebzeleri Soğuk Muhafaza
Elektronik	Lazer Kesim / Isı Uygulamaları
Tıbbi Ürünler	Paketleme / Proses
Döküm	Nitrasyon / Örtüleme (Battaniyeleme)
Metal İşleri	Isı Uygulamaları / Alüminyum Ekstrüzyon / Lazer Kesim
Kimyasal	Rezervuar Örtüleme / Solvent Örtüleme / Yakıt Depolama / Polimer Üretimi / Solvent Boya Üretimi
Otomotiv	Lastik Şişirme / Kaçak Testi
Diğer	Baskı Kontrol / Bakır Kablo Üretimi / Kalıp Enjeksiyon

TEMEL ÖZELLİKLER	
Nitrojen Saflığı	%99,999' a kadar
Nitrojen Basıncı Max.	300 bar (g) *
Min. Hava Basıncı	6 bar
Max. Partikül İçeriği	0,01 µm
Elektrik Üretimi	120W - 230 VAC

(1) Daha yüksek nitrojen basıncı için lütfen bizimle iletişime geçiniz. * AZOT GÜÇLENDİRİCİ JENERATÖR



İKİZ KULE MODEL NİTROJEN JENERATÖRLERİ TEKNİK VERİLERİ

Model	Ağırlık (Kg)	Ebat E x B x Y (mm)	İçerik (um)	Giriş Hava Basıncı (Barg)	N ₂ Çıkış Basıncı (Barg)	Güç V/ph/Hz
NITROPAK 213	740	750x750x2500	0.01	7,5	6	110 - 230 / 1 / 50 - 60
NITROPAK 226	950	800x1060x2500	0.01	7,5	6	110 - 230 / 1 / 50 - 60
NITROPAK 239	1850	900x1270x2500	0.01	7,5	6	110 - 230 / 1 / 50 - 60
NITROPAK 252	2000	1000x1400x2500	0.01	7,5	6	110 - 230 / 1 / 50 - 60
NITROPAK 265	2150	1000x1600x2500	0.01	7,5	6	110 - 230 / 1 / 50 - 60
NITROPAK 278	2600	1000x1800x2500	0.01	7,5	6	110 - 230 / 1 / 50 - 60
NITROPAK 291	3200	1000x1900x3000	0.01	7,5	6	110 - 230 / 1 / 50 - 60
NITROPAK 304	3600	1200x2000x3000	0.01	7,5	6	110 - 230 / 1 / 50 - 60
NITROPAK 305	4000	2245x4074x2787	0.01	7,5	6	110 - 230 / 1 / 50 - 60
NITROPAK 307	4400	2375x4024x3054	0.01	7,5	6	110 - 230 / 1 / 50 - 60
NITROPAK 309	4800	2370x4020x3317	0.01	7,5	6	110 - 230 / 1 / 50 - 60
NITROPAK 311	5200	2370x4020x3317	0.01	7,5	6	110 - 230 / 1 / 50 - 60
NITROPAK 313	5600	2370x4120x3350	0.01	7,5	6	110 - 230 / 1 / 50 - 60
NITROPAK 315	6000	2370x4120x3350	0.01	7,5	6	110 - 230 / 1 / 50 - 60
NITROPAK 317	6400	2400x4125x3611	0.01	7,5	6	110 - 230 / 1 / 50 - 60
NITROPAK 319	6800	2590x4200x3900	0.01	7,5	6	110 - 230 / 1 / 50 - 60
NITROPAK 321	7200	2590x4200x3900	0.01	7,5	6	110 - 230 / 1 / 50 - 60

7,5 BAR (g) BASINÇLI HAVA GİRİŞİ İLE MİN. NİTROJEN ÇIKIŞ DEBİSİ

MODEL / SAFLIK	N ₂ Akış (Nm ³ /sa) Çalışma Basıncı: 11,5 bar'a kadar (Standart: 7 bar)									
	95%	97%	98%	99%	99,5%	99,9%	99,95%	99,99%	99,995%	99,999%
NITROPAK 213	155	103	89.1	70.3	58.4	39.6	32.7	19.8	16.8	13
NITROPAK 226	310	206	178.2	140.6	116.8	79.2	65.4	39.6	33.6	26
NITROPAK 239	465	309	267.3	210.9	175.2	118.8	98.1	59.4	50.4	39
NITROPAK 252	620	412	356.4	281.2	233.6	158.4	130.8	79.2	67.2	52
NITROPAK 265	775	515	445.5	351.5	292	198	163.5	99	84	65
NITROPAK 278	930	618	534.6	421.8	350.4	237.6	196.2	118.8	100.8	78
NITROPAK 291	1085	721	623.7	492.1	408.8	277.2	228.9	138.6	117.6	91
NITROPAK 304	1240	824	712.8	562.4	467.2	316.8	261.6	158.4	134.4	104
NITROPAK 305	1395	927	801.9	632.7	525.6	356.4	294.3	178.2	151.2	117
NITROPAK 307	1550	1030	891	703	584	396	327	198	168	130
NITROPAK 309	1705	1133	980.1	773.3	642.4	435.6	359.7	217.8	184.8	143
NITROPAK 311	1860	1236	1069.2	843.6	700.8	475.2	392.4	237.6	201.6	156
NITROPAK 313	2015	1339	1158.3	913.9	759.2	514.8	425.1	257.4	218.4	169
NITROPAK 315	2170	1442	1247.4	984.2	817.6	554.4	457.8	277.2	235.2	182
NITROPAK 317	2325	1545	1336.5	1054.5	876	594	490.5	297	252	195
NITROPAK 319	2480	1648	1425.6	1124.8	934.4	633.6	523.2	316.8	268.8	208
NITROPAK 321	2635	1751	1514.7	1195.1	992.8	673.2	555.9	336.6	285.6	221

FİRMAMIZ KATALOGDAKİ DEĞERLERİ ARAŞTIRMA, GELİŞTİRME ÇALIŞMALARINA GÖRE PARALEL OLARAK DEĞİŞTİREBİLİR.

DÜZELTME FAKTÖRÜ

7,5 BAR (g) İÇİN BASINÇ GİRİŞİ (psi)

BASINÇLI HAVA GİRİŞİ	6,5 (94,3)	7,5 (108,8)	8,5 (123,3)	9,5 (137,8)	10 (152,3)
PERFORMANS YÜZDESİ	0,84	1	1,08	1,16	1,19

BASINÇLI HAVA GİRİŞİ SICAKLIĞI °C (°F)

5 (41)	10 (50)	15 (59)	20 (68)	25 (77)	30 (86)	35 (95)	40 (104)	45 (113)	50 (112)
0,85	1,03	1,02	1	0,93	0,86	0,8	0,72	0,6	0,52

REFERANS KOŞULLARI 2

- ▶ Ortam Sıcaklığı Çalışma Aralığı : +5 / +40 °C (41°F / 104°F)
- ▶ Minimum Hava Giriş Basıncı : 6,5 bar (g) (94,3 psi)
- ▶ Maximum Hava Giriş Basıncı : 11,5 bar (g) (181,3 psi)
- ▶ Basınç Çiilenme Noktası : +3°C + / -1 / -60°C

Lütfen Düzeltme Faktörünü Kontrol Ediniz.

Basınçlı Hava Giriş Kalitesi: ISO 8573-1

- 1. Kalite → 1-1-2 veya
- 2. Kalite → 1-1-4

- ▶ Elektrik Güç Kaynağı : 110 / 230V, 50/60Hz

- 1 HATA PAYI %±5
- 2 REFERANS KOŞULLARI KONTROLÜ
- 3 CİHAZ İÇİN MÜŞTERİ MERKEZLERİNE VEYA TEMSİLCİSİNE BAŞVURUN

FIRMAMIZ KATALOGDAKİ DEĞERLERİ ARAŞTIRMA, GELİŞTİRME ÇALIŞMALARINA GÖRE PARALEL OLARAK DEĞİŞTİREBİLİR. DAHA BÜYÜK KAPASİTELER VE MODELLER İÇİN LÜTFEN EKİBİMİZLE İLETİŞİME GEÇİNİZ.

MEMBRAN NİTROJEN JENERATÖRÜ

Gaz Ayrıştırıcı İleri Sistemler
Yerinde Nitrojen Üretimi Uygulamaları



7/24
ACİL DESTEK
0533 167 0177

UYGULAMA ALANLARI

- ▶ Denizcilik
- ▶ Açık Deniz
- ▶ FPSO
- ▶ LNG / LPG
- ▶ Kimyasal Taşıyıcılar
- ▶ Sondaj Gemisi
- ▶ Petrol Tankerleri
- ▶ Lazer Kesim Makineleri

AVANTAJLARI

- ▶ % 60; minimum 10 yıl maliyetinde azalma
- ▶ %50 daha az yer kaplama
- ▶ Saflık% 95-99,9
- ▶ Müşteri isteğine göre yapılan dizayn
- ▶ Kurulumu, kullanımı ve bakımı kolay
- ▶ Tehlikeli alana kurulum
- ▶ Kuru azot, çiylenme noktası <-70c
- ▶ Euro standardlarına uygun üretim
- ▶ Sert ortamlara dayanacak paslanmaz çelik gövde veya alüminyum gövde

ISO 8573-1 – TOPLAM YAĞ VE PARÇACIKLAR

PARÇACIKLAR İÇİN BASINÇLI HAVA SAFLIK SINIFLARI

Sınıf ^a	Boyutlarına göre d^b metreküpteki azami parçacık miktarı		
	$0,1 \mu\text{m} < d \leq 0,5 \mu\text{m}$	$0,5 \mu\text{m} < d \leq 1,0 \mu\text{m}$	$1,0 \mu\text{m} < d \leq 5,0 \mu\text{m}$
0	Üreticiye ya da kullanıcıya bağlı olarak Sınıf 1'den daha katı kurallara sahip		
1	≤ 20.000	≤ 400	≤ 10
2	≤ 400.000	≤ 6.000	≤ 100
3	Belirtilmemiş	≤ 90.000	≤ 1.000
4	Belirtilmemiş	Belirtilmemiş	≤ 10.000
5	Belirtilmemiş	Belirtilmemiş	≤ 100.000
Sınıf	Kütle Yoğunluğu C_p mg/m^3		
6	$0 < C_p \leq 5$		
7	$5 < C_p \leq 10$		
x	$C_p > 10$		

a Bir sınıfa uygunluk için belirtilen parçacık büyüklüklerine ve sayısına uygunluk gerektirir.

FIRMAMIZ KATALOGDAKİ DEĞERLERİ ARAŞTIRMA, GELİŞTİRME ÇALIŞMALARINA GÖRE PARALEL OLARAK DEĞİŞTİREBİLİR.

ISO 8573-1 – TOPLAM YAĞ VE PARÇACIKLAR

TOPLAM YAĞ İÇİN BASINÇLI HAVA SAFLIK SINIFLARI

Sınıf	Toplam yağ yoğunluğu (sıvı, aerosol ve buhar) mg/m ³
0	Üreticiye ya da kullanıcıya bağlı olarak Sınıf 1'den daha katı kurallara sahip
1	≤ 0,01
2	≤ 0,1
3	≤ 1
4	≤ 5
X	> 5

FIRMAMIZ KATALOGDAKİ DEĞERLERİ ARAŞTIRMA, GELİŞTİRME ÇALIŞMALARINA GÖRE PARALEL OLARAK DEĞİŞTİREBİLİR.

PSA, MEMBRAN VE KRİYOJENİK TESİSLERDE VERİMLİLİK SINIRLARI

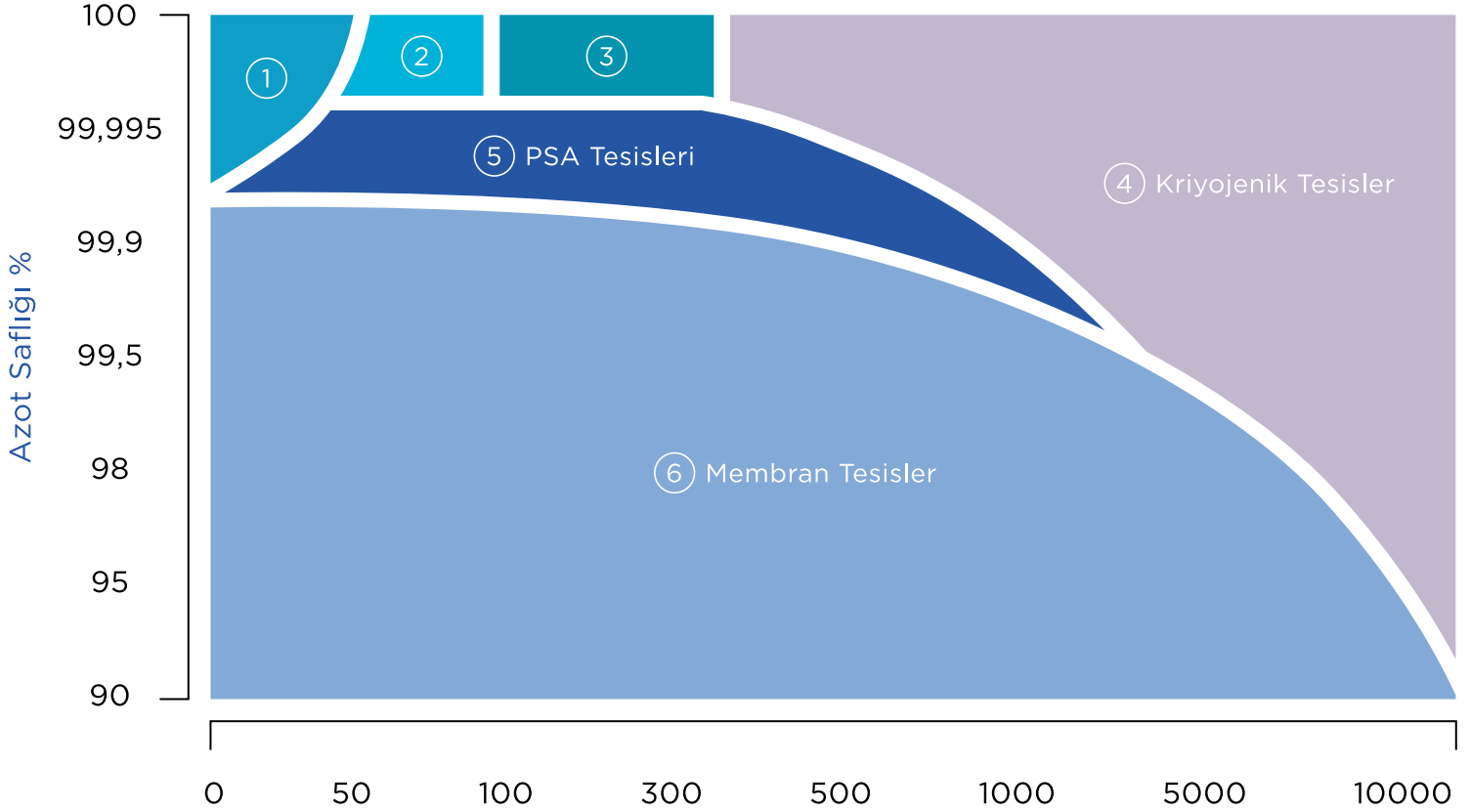

Azot Akışı Nm³/sa

1 Tüpte Azot

2 Tüpte ya da Sıvı Azot

3 Sıvı Azot

4 Kriyojenik Tesisler

5 PSA Tesisleri

6 Membran Tesisler

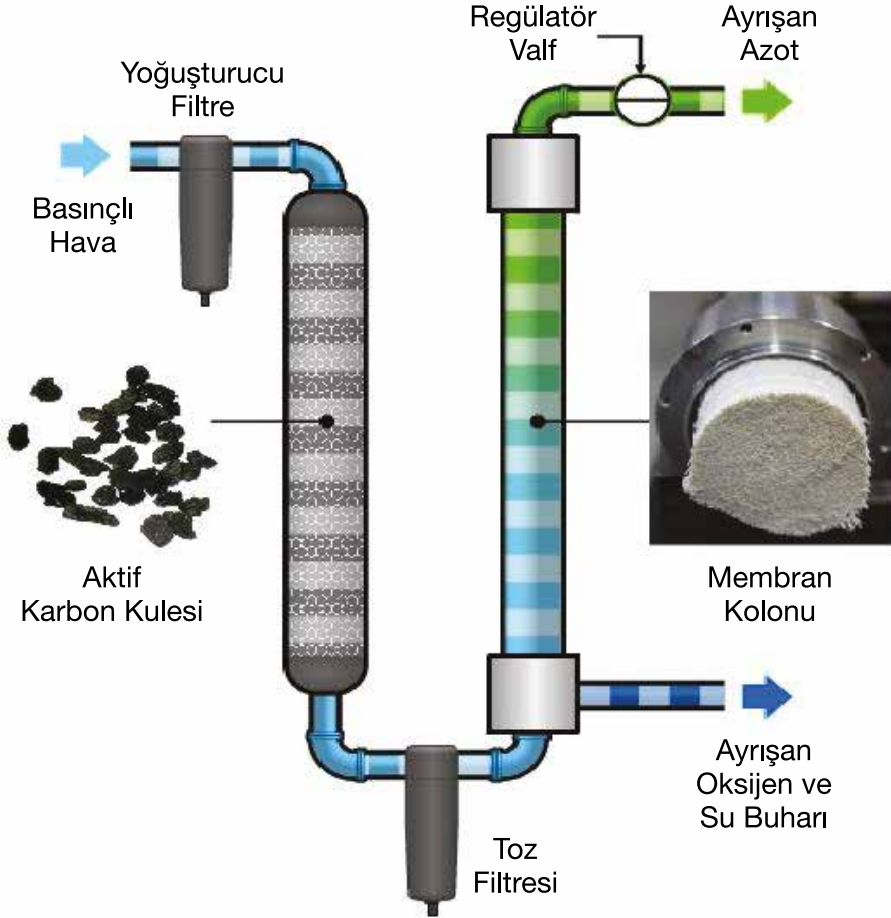

Membran Kolonu



PROJELER





MİNİ MODEL OKSİJEN JENERATÖRÜ



Gaz Ayrıştırma İleri Sistemler
Yerinde Oksijen Üretimi Uygulamaları



7/24
ACİL DESTEK
0533 167 0177



MİNİ MODEL OKSİJEN JENERATÖRLERİ TEKNİK VERİLERİ

Model	Ağırlık (Kg)	Ebat E x B x Y (mm)	İçerik (um)	Giriş Hava Basıncı (Barg)	O ₂ Çıkış Basıncı (Barg)	Güç V/ph/Hz
OKSİPAK 5	100	250x850x1120	0.01	4	3	110 - 230 / 1 / 50 - 60
OKSİPAK 10	160	300x850x1620	0.01	4	3	110 - 230 / 1 / 50 - 60
OKSİPAK 15	200	400x955x1270	0.01	4	3	110 - 230 / 1 / 50 - 60
OKSİPAK 20S	240	400x955x1670	0.01	4	3	110 - 230 / 1 / 50 - 60
OKSİPAK 20M	280	400x955x1930	0.01	4	3	110 - 230 / 1 / 50 - 60
OKSİPAK 20L	300	400x955x2000	0.01	4	3	110 - 230 / 1 / 50 - 60

4 BAR (g) BASINÇLI HAVA GİRİŞİ İLE MİN. OKSİJEN ÇIKIŞ DEBİSİ

Pin = 4 (BARg)	O ₂ Akış (Nm ³ /sa) 3 (BARg)	Basınçlı Hava Tük. (Nm ³ /sa)
MODEL / SAFLIK	95 %	95 %
OKSİPAK 5	1,065	13,845
OKSİPAK 10	2,13	27,69
OKSİPAK 15	3,195	41,535
OKSİPAK 20S	4,26	55,38
OKSİPAK 20M	5,325	69,225
OKSİPAK 20L	6,39	83,07

FİRMAMIZ KATALOGDAKİ DEĞERLERİ ARAŞTIRMA, GELİŞTİRME ÇALIŞMALARINA GÖRE PARALEL OLARAK DEĞİŞTİREBİLİR. DAHA BÜYÜK KAPASİTELER VE MODELLER İÇİN LÜTFEN EKİBİMİZLE İLETİŞİME GEÇİNİZ.



MİNİ MODEL OKSİJEN JENERATÖRLERİ TEKNİK VERİLERİ

Model	Ağırlık (Kg)	Ebat E x B x Y (mm)	İçerik (um)	Giriş Hava Basıncı (Barg)	O ₂ Çıkış Basıncı (Barg)	Güç V/ph/Hz
OKSİPAK 5	100	250x850x1120	0.01	6,5	5,5	110 - 230 / 1 / 50 - 60
OKSİPAK 10	160	300x850x1620	0.01	6,5	5,5	110 - 230 / 1 / 50 - 60
OKSİPAK 15	200	400x955x1270	0.01	6,5	5,5	110 - 230 / 1 / 50 - 60
OKSİPAK 20S	240	400x955x1670	0.01	6,5	5,5	110 - 230 / 1 / 50 - 60
OKSİPAK 20M	280	400x955x1930	0.01	6,5	5,5	110 - 230 / 1 / 50 - 60
OKSİPAK 20L	300	400x955x2000	0.01	6,5	5,5	110 - 230 / 1 / 50 - 60

6,5 BAR (g) BASINÇLI HAVA GİRİŞİ İLE MİN. OKSİJEN ÇIKIŞ DEBİSİ

Pin = 6,5 (BARg)	O ₂ Akış (Nm ³ /sa) 5,5 (BARg)	Basınçlı Hava Tük. (Nm ³ /sa)	O ₂ Akış (Nm ³ /sa) 5,5 (BARg)	Basınçlı Hava Tük. (Nm ³ /sa)	O ₂ Akış (Nm ³ /sa) 5,5 (BARg)	Basınçlı Hava Tük. (Nm ³ /sa)
MODEL / SAFLIK	90 %	90 %	93 %	93 %	95 %	95 %
OKSİPAK 5	0,35	3,55	0,3	3,55	0,25	3,55
OKSİPAK 10	0,8	7,9	0,65	7,9	0,56	7,9
OKSİPAK 15	1,2	12	1	12	0,85	12
OKSİPAK 20S	1,97	19,7	1,6	19,7	1,4	19,7
OKSİPAK 20M	2,8	28,6	2,2	28,6	2	28,6
OKSİPAK 20L	3,2	32	2,6	32	2,2	32

FİRMAMIZ KATALOGDAKİ DEĞERLERİ ARAŞTIRMA, GELİŞTİRME ÇALIŞMALARINA GÖRE PARALEL OLARAK DEĞİŞTİREBİLİR. DAHA BÜYÜK KAPASİTELER VE MODELLER İÇİN LÜTFEN EKİBİMİZLE İLETİŞİME GEÇİNİZ.

Lined writing area consisting of 28 horizontal lines.

MODÜLER OKSİJEN JENERATÖRÜ



Patentli
Ürünler

Gaz Ayrıştırma İleri Sistemler
Yerinde Oksijen Üretimi Uygulamaları



7/24
ACIL DESTEK
0533 167 0177

MODÜLER OKSİJEN JENERATÖRÜNÜN AVANTAJLARI

- ▶ Modüler dizaynı sayesinde basınçlı havadan yüksek saflıkta Oksijen Gazı üretir (saflık %93±2).
- ▶ Herhangi bir Oksijen Gazı ihtiyaç kapasitesine en uygun çözümü oluşturur.
- ▶ Oksijen Gazı tüketiminiz arttığında modüler dizayn size ekonomik ve ideal imkanlar sunar.
- ▶ PSA modüllerinin sayısını basitçe modüller ekleyerek çoğaltabilirsiniz. Sistem için başka bir ayara ve ek bir komponente gerek yok, sadece siz yeterlisinizdir.
- ▶ Modüler dizayn; İdeal kapasite kullanımı sayesinde enerji maliyetini azaltır, gerçek bir tasarruf sağlar size.
- ▶ Modüler dizayn size istikrarlı bir saflık, verim ve istikrarlı bir kapasitenin verimini sağlar. Tersten ifade edersek, ikiz kule dizaynındaki gibi saflık değeri yükseldikçe, kapasite değeri hızla aşağıya düşmez.
- ▶ PSA modüllerinde mat eloksal kaplı alüminyum ekstrüzyon profiller ve elektrostatik fırın boyalı, alüminyum enjeksiyon kapaklardan oluşan, kolay montaj-demontaj özelliği olan modüler, dayanıklı PLC ve uzun ömürlü valf seçimi (2 milyon çalışma garantili) sayesinde bu bileşenler çok uzun süre problemsiz çalışır.
- ▶ Basınçlı hava giriş basıncı: 7bar(g) , Oksijen çıkış basıncı: 6bar(g)
- ▶ Modüler dizayn size kompakt bir yapı sunar; Bu boyut sabitliği ile konteynır çözümlerinde idealdir.
- ▶ Tüm modellerde aynı bileşenler kullanıldığı için, yedek parçalar tüm modellerde aynıdır. Buda sınırlı yedek parça yönetimi, kolay bakım ve servis hizmetlerini beraberinde size getirir.
- ▶ Tüm modellerde aynı adsorber malzeme ve boncuk çapı kullanılır.
- ▶ Bir modüler OKSİPAK toplam 8 çift modül ile sınırlıdır. Aynı PLC ve Oksijen Analizörü ile toplamda 3 tane 8'li modüler OKSİPAK çalıştırılabilir.

PSA TEKNOLOJİSİ NEDİR?

Oksijen jeneratörleri zeolit malzeme ile dolu kolonlardan oluşur. Basınç altında bu kolonlar havanın içerisindeki oksijen haricinde tüm maddeleri tutarlar. Basıncın oluşması süresince bu maddeler (N_2 , CO_2 , Su) zeolit malzemeye bağlanırlar. Bu proses basınç dalgalanmalı adsorbsiyon (PSA) olarak bilinir.

UYGULAMA ALANLARI

► Gaz halindeki Oksijen, endüstri ve uygulamalarda geniş çapta kullanılmaktadır.

HASTANELER, LABORATUARLAR, OXYFUEL TEKNOLOJİSİ, KAYNAK, LEHİM, ÇELİK KESME, BALIK ÇİFTLİKLERİ, OZON, ATIK SU İŞLEME başlıca kullanım sektörleridir.

STANDART AKSESUARLAR

- Gıda filtre kiti
- Tıbbi kit
- Uzaktan gsm kontrolü
- Ethernet bağlantısı ile pc erişimi
- 650 Wacups kesintisiz güç kaynağı

OPSİYONEL AKSESUARLAR

- Dew-Point analizör
- Oksijen analizörü
- Elektronik debimetre
- Çıkışta steril bakteri filtresi
- Basınç ve sıcaklık transmitteri, besleme havası için

DOKUNMATİK LCD EKРАН KONTROL PANELİ ÖZELLİKLERİ

- ▶ Toplam çalışma zamanını gösterme
- ▶ Otomatik veya manuel çalıştırabilme
- ▶ Anlık veya sürekli olarak üretilen gazın saflığını ölçebilme (30 günlük saflık hafızası eklenebilir)
- ▶ Zaman ayarlarını değiştirebilme
- ▶ Dil seçimi (Türkçe-İngilizce-İspanyolca)
- ▶ Teknik servis numaralarına tek tuşla ulaşabilme
- ▶ İsteğe göre sesli veya ışıklı alarm akuple edinebilme
- ▶ Çıkış basıncı yükseldiğinde otomatik stop özelliği

KURU HAVANIN KOMPOZİSYONU

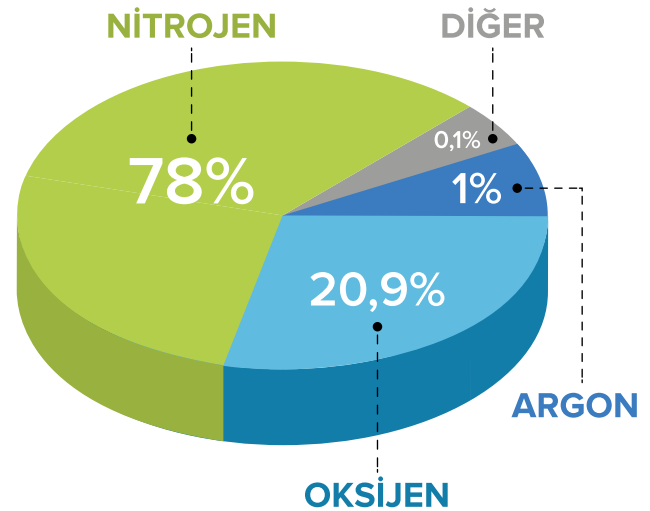



MODÜLER OKSİJEN JENERATÖRLERİ TEKNİK VERİLERİ

Model	Ağırlık (Kg)	Ebat E x B x Y (mm)	İçerik (μm)	Giriş Hava Basıncı (Bar _g)	O ₂ Çıkış Basıncı (Bar _g)	Güç V/ph/Hz
OKSİPAK 102	306	480x725x1740	0.01	4	3	110 - 230 / 1 / 50 - 60
OKSİPAK 104	457	480x950x1740	0.01	4	3	110 - 230 / 1 / 50 - 60
OKSİPAK 106	609	480x1175x1740	0.01	4	3	110 - 230 / 1 / 50 - 60
OKSİPAK 108	760	480x1400x1740	0.01	4	3	110 - 230 / 1 / 50 - 60
OKSİPAK 110	912	480x1625x1740	0.01	4	3	110 - 230 / 1 / 50 - 60
OKSİPAK 112	1063	480x1850x1740	0.01	4	3	110 - 230 / 1 / 50 - 60
OKSİPAK 114	1214	480x2075x1740	0.01	4	3	110 - 230 / 1 / 50 - 60
OKSİPAK 116	1365	480x2300x1740	0.01	4	3	110 - 230 / 1 / 50 - 60

4 BAR (g) BASINÇLI HAVA GİRİŞİ İLE MİN. OKSİJEN ÇIKIŞ DEBİSİ

Pin = 4 (BAR _g)	O ₂ Akış (Nm ³ /sa) 3 (BAR _g)	Basınçlı Hava Tüketimi (Nm ³ /sa)
MODEL / PURITY	95 %	95 %
OKSİPAK 102	5,85	76,05
OKSİPAK 104	11,7	152,1
OKSİPAK 106	17,55	228,15
OKSİPAK 108	23,4	304,2
OKSİPAK 110	29,25	380
OKSİPAK 112	35,1	456
OKSİPAK 114	40,95	532
OKSİPAK 116	46,8	608

FİRMAMIZ KATALOGDAKİ DEĞERLERİ ARAŞTIRMA, GELİŞTİRME ÇALIŞMALARINA GÖRE PARALEL OLARAK DEĞİŞTİREBİLİR. DAHA BÜYÜK KAPASİTELER VE MODELLER İÇİN LÜTFEN EKİBİMİZLE İLETİŞİME GEÇİNİZ.

REFERANS KOŞULLARI ②

- ▶ Oksijen Çıkış Basıncı : 4 bar (g) / 3 bar (g) / 43,5 psi (g)
6,5 bar (g) / 5,5 bar (g) / 79,7 psi (g)
- ▶ Oksijen Basınç Çiylenme Noktası : -60°C
- ▶ Oksijen Saflığı %93±2 Değişimle Çalışmaktadır.
(Tüm Jeneratörlerde)
- ▶ Basıncılı Hava Giriş Kalitesi : ISO 8573-1 : 2010
- ▶ Oksijen Kalitesi : ISO 8573-1 : 2010

- ① HATA PAYI %±5 ② REFERANS KOŞULLARI KONTROLÜ ③ CİHAZ İÇİN MÜŞTERİ MERKEZLERİNE VEYA TEMSİLCİSİNE BAŞVURUN

MODÜLER OKSİJEN JENERATÖRLERİ TEKNİK VERİLERİ

Model	Ağırlık (Kg)	Ebat E x B x Y (mm)	İçerik (µm)	Giriş Hava Basıncı (BarG)	O ₂ Çıkış Basıncı (BarG)	Güç V/ph/Hz
OKSİPAK 102	306	480x725x1740	0.01	6,5	5,5	110 - 230 / 1 / 50 - 60
OKSİPAK 104	457	480x950x1740	0.01	6,5	5,5	110 - 230 / 1 / 50 - 60
OKSİPAK 106	609	480x1175x1740	0.01	6,5	5,5	110 - 230 / 1 / 50 - 60
OKSİPAK 108	760	480x1400x1740	0.01	6,5	5,5	110 - 230 / 1 / 50 - 60
OKSİPAK 110	912	480x1625x1740	0.01	6,5	5,5	110 - 230 / 1 / 50 - 60
OKSİPAK 112	1063	480x1850x1740	0.01	6,5	5,5	110 - 230 / 1 / 50 - 60
OKSİPAK 114	1214	480x2075x1740	0.01	6,5	5,5	110 - 230 / 1 / 50 - 60
OKSİPAK 116	1365	480x2300x1740	0.01	6,5	5,5	110 - 230 / 1 / 50 - 60

6,5 BAR (g) BASINÇLI HAVA GİRİŞİ İLE MİN. OKSİJEN ÇIKIŞ DEBİSİ

Pin = 6,5 (BARg)	O ₂ Akış (Nm ³ /sa) 5,5 (BARg)	O ₂ Akış (Nm ³ /sa) 5,5 (BARg)	O ₂ Akış (Nm ³ /sa) 5,5 (BARg)
MODEL / SAFLIK	90 %	93 %	95 %
OKSİPAK 102	2,7	2,6	2,5
OKSİPAK 104	5,4	5,2	5
OKSİPAK 106	8,1	7,8	7,5
OKSİPAK 108	10,8	10,3	10
OKSİPAK 110	13,5	12,8	12,5
OKSİPAK 112	16,2	15,1	15
OKSİPAK 114	16,9	17,7	17,5
OKSİPAK 116	21,6	20,3	20

FİRMAMIZ KATALOGDAKİ DEĞERLERİ ARAŞTIRMA, GELİŞTİRME ÇALIŞMALARINA GÖRE PARALEL OLARAK DEĞİŞTİREBİLİR. DAHA BÜYÜK KAPASİTELER VE MODELLER İÇİN LÜTFEN EKİBİMİZLE İLETİŞİME GEÇİNİZ.

İKİZ KULE MODEL OKSİJEN JENERATÖRÜ



Gaz Ayrıştırma İleri Sistemler
Yerinde Oksijen Üretimi Uygulamaları



7/24
ACİL DESTEK
0533 167 0177

OKSİJEN JENERATÖRÜNÜN AVANTAJLARI

- ▶ AAG oksijen jeneratörleri basınçlı havadan yüksek saflıkta oksijen üretir. Alternatif kaynaklara göre son derece rekabetçi fiyatlarla sürekli elde edilebilirlik sağlar.
- ▶ AAG oksijen jeneratörü ünitesi oksijen tüketiminden önemli miktarda tasarruf sağlayarak yatırımınızın hızlı geri kazanımı / amorti edilebilmesi için tasarlanmıştır.
- ▶ %95'e varan O₂ saflığıyla, OKSİPAK her uygulamanın ihtiyaçlarına göre üretim / tüketimi ertelemek ya da yedeklemek için harici bir ara belleğe / tampona bağlanabilir.

STANDART AKSESUARLAR

- ▶ Gıda filtre kiti
- ▶ Tıbbi kit
- ▶ Uzaktan gsm kontrolü
- ▶ Ethernet bağlantısı ile pc erişimi
- ▶ 650 Wacups kesintisiz güç kaynağı

OPSİYONEL AKSESUARLAR

- ▶ Dew-Point analizör
- ▶ Oksijen analizörü
- ▶ Elektronik debimetre
- ▶ Çıkışta steril bakteri filtresi
- ▶ Basınç ve sıcaklık transmitteri, besleme havası için

REFERANS KOŞULLARI ②

- ▶ Basınçlı Hava Etkili Giriş Sıcaklığı : 7,5 bar (g) / 108 psi (g)
- ▶ Oksijen Çıkış Basıncı : 5 bar (g) / 72 psi (g)
- ▶ Ortam Hava Sıcaklığı : 20°C / 68°F
- ▶ Basınç Çiylenme Noktası : 3°C / 37°F
- ▶ Oksijen Basınç Çiylenme Noktası : -50°C / -58°F
- ▶ Basınçlı Hava Giriş Kalitesi : ISO 8573-1 : 2010
- ▶ Oksijen Kalitesi : ISO 8573-1 : 2010

ÇALIŞMA LİMİTLERİ

- ▶ Minimum Ortam Sıcaklığı : 5°C / 41°F
- ▶ Maximum Ortam Sıcaklığı : 45°C / 113°F
- ▶ Max. Sıkıştırılmış Giriş Hava Sıc. : 20°C / 68°F

- ① HATA PAYI %±5 ② REFERANS KOŞULLARI KONTROLÜ ③ CİHAZ İÇİN MÜŞTERİ MERKEZLERİNE VEYA TEMSİLCİSİNE BAŞVURUN

DOKUNMATİK LCD EKРАН KONTROL PANELİ ÖZELLİKLERİ

- ▶ Toplam çalışma zamanını gösterme
- ▶ Otomatik veya manuel çalıştırabilme
- ▶ Anlık veya sürekli olarak üretilen gazın saflığını ölçebilme (30 günlük saflık hafızası eklenebilir)
- ▶ Zaman ayarlarını değiştirebilme
- ▶ Dil seçimi (Türkçe-İngilizce-İspanyolca)
- ▶ Teknik servis numaralarına tek tuşla ulaşabilme
- ▶ İsteğe göre sesli veya ışıklı alarm akuple edinebilme
- ▶ Çıkış basıncı yükseldiğinde otomatik stop özelliği

KURU HAVANIN KOMPOZİSYONU

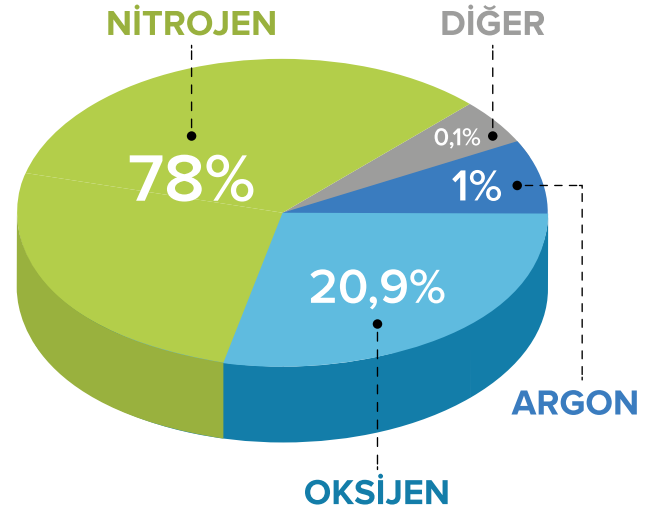

UYGULAMA ALANLARI

- ▶ Gaz halindeki Oksijen, endüstri ve uygulamalarda geniş çapta kullanılmaktadır.

HASTANELER, LABORATUARLAR, OXYFUEL TEKNOLOJİSİ, KAYNAK, LEHİM, ÇELİK KESME, BALIK ÇİFTLİKLERİ, OZON, ATIK SU İŞLEME başlıca kullanım sektörleridir.



İKİZ KULE MODEL OKSİJEN JENERATÖRLERİ TEKNİK VERİLERİ

Model	Ağırlık (Kg)	Ebat E x B x Y (mm)	İçerik (um)	Giriş Hava Basıncı (Barg)	O ₂ Çıkış Basıncı (Barg)	Güç V/ph/Hz
OKSİPAK 208	700	750x750x2500	0.01	4	3	110 - 230 / 1 / 50 - 60
OKSİPAK 216	950	800x1060x2500	0.01	4	3	110 - 230 / 1 / 50 - 60
OKSİPAK 224	1350	900x1270x2500	0.01	4	3	110 - 230 / 1 / 50 - 60
OKSİPAK 232	2100	1000x2000x2500	0.01	4	3	110 - 230 / 1 / 50 - 60
OKSİPAK 240	3400	1000x2000x3400	0.01	4	3	110 - 230 / 1 / 50 - 60
OKSİPAK 248	3500	1000x2000x3400	0.01	4	3	110 - 230 / 1 / 50 - 60
OKSİPAK 256	3500	1000x2000x3400	0.01	4	3	110 - 230 / 1 / 50 - 60

4 BAR (g) BASINÇLI HAVA GİRİŞİ İLE MİN. OKSİJEN ÇIKIŞ DEBİSİ

Pin= 4 (BARg)	O ₂ Akış (Nm ³ /sa) 3 (BARg)	Basınçlı Hava Tük. (Nm ³ /sa)
MODEL / SAFLIK	95%	95 %
OKSİPAK 208	19,75	256,7
OKSİPAK 216	39,5	513,5
OKSİPAK 224	59,25	770,25
OKSİPAK 232	79	1027
OKSİPAK 240	98,75	1283
OKSİPAK 248	118,5	1540
OKSİPAK 256	138,25	1797

FİRMAMIZ KATALOGDAKİ DEĞERLERİ ARAŞTIRMA, GELİŞTİRME ÇALIŞMALARINA GÖRE PARALEL OLARAK DEĞİŞTİREBİLİR.



İKİZ KULE MODEL OKSİJEN JENERATÖRLERİ TEKNİK VERİLERİ

Model	Ağırlık (Kg)	Ebat E x B x Y (mm)	İçerik (um)	Giriş Hava Basıncı (Barg)	O ₂ Çıkış Basıncı (Barg)	Güç V/ph/Hz
OKSİPAK 208	700	750x750x2500	0.01	6,5	5,5	110 - 230 / 1 / 50 - 60
OKSİPAK 216	950	800x1060x2500	0.01	6,5	5,5	110 - 230 / 1 / 50 - 60
OKSİPAK 224	1350	900x1270x2500	0.01	6,5	5,5	110 - 230 / 1 / 50 - 60
OKSİPAK 232	2100	1000x2000x2500	0.01	6,5	5,5	110 - 230 / 1 / 50 - 60
OKSİPAK 240	3400	1000x2000x3400	0.01	6,5	5,5	110 - 230 / 1 / 50 - 60
OKSİPAK 248	3500	1000x2000x3400	0.01	6,5	5,5	110 - 230 / 1 / 50 - 60
OKSİPAK 256	3500	1000x2000x3400	0.01	6,5	5,5	110 - 230 / 1 / 50 - 60

6,5 BAR (g) BASINÇLI HAVA GİRİŞİ İLE MİN. OKSİJEN ÇIKIŞ DEBİSİ

Pin = 6,5 (BARg)	O ₂ Akış (Nm ³ /sa) 5,5 (BARg)	Basınçlı Hava Tük. (Nm ³ /sa)	O ₂ Akış (Nm ³ /sa) 5,5 (BARg)	Basınçlı Hava Tük. (Nm ³ /sa)	O ₂ Akış (Nm ³ /sa) 5,5 (BARg)	Basınçlı Hava Tük. (Nm ³ /sa)
MODEL / SAFLIK	90 %	90 %	93 %	93 %	95 %	90 %
OKSİPAK 208	9	90	8,3	100	7,5	97,5
OKSİPAK 216	18	180	16,5	200	15	195
OKSİPAK 224	27	270	24,9	300	22,5	293
OKSİPAK 232	36	360	33,2	400	30	390
OKSİPAK 240	45	450	41,5	500	37,5	490
OKSİPAK 248	54	540	49,5	600	45	590
OKSİPAK 256	63	630	58,1	700	52,5	690

FİRMAMIZ KATALOGDAKİ DEĞERLERİ ARAŞTIRMA, GELİŞTİRME ÇALIŞMALARINA GÖRE PARALEL OLARAK DEĞİŞTİREBİLİR.

